

# ระบบหลังคา เอสซีจี

## SCG Roofing System







# ระบบหลังคาระบายอากาศ เอสซีจี SCG Roof Ventilation Solution

## ชุดกระเบื้องระบายอากาศ เอสซีจี

ช่วยระบายความร้อนใต้ถองหลังคา  
ไม่ให้ร้อนอบอ้าว โดยวิธีจากลม  
ธรรมชาติ ไม่ใช้พลังงานไฟฟ้า

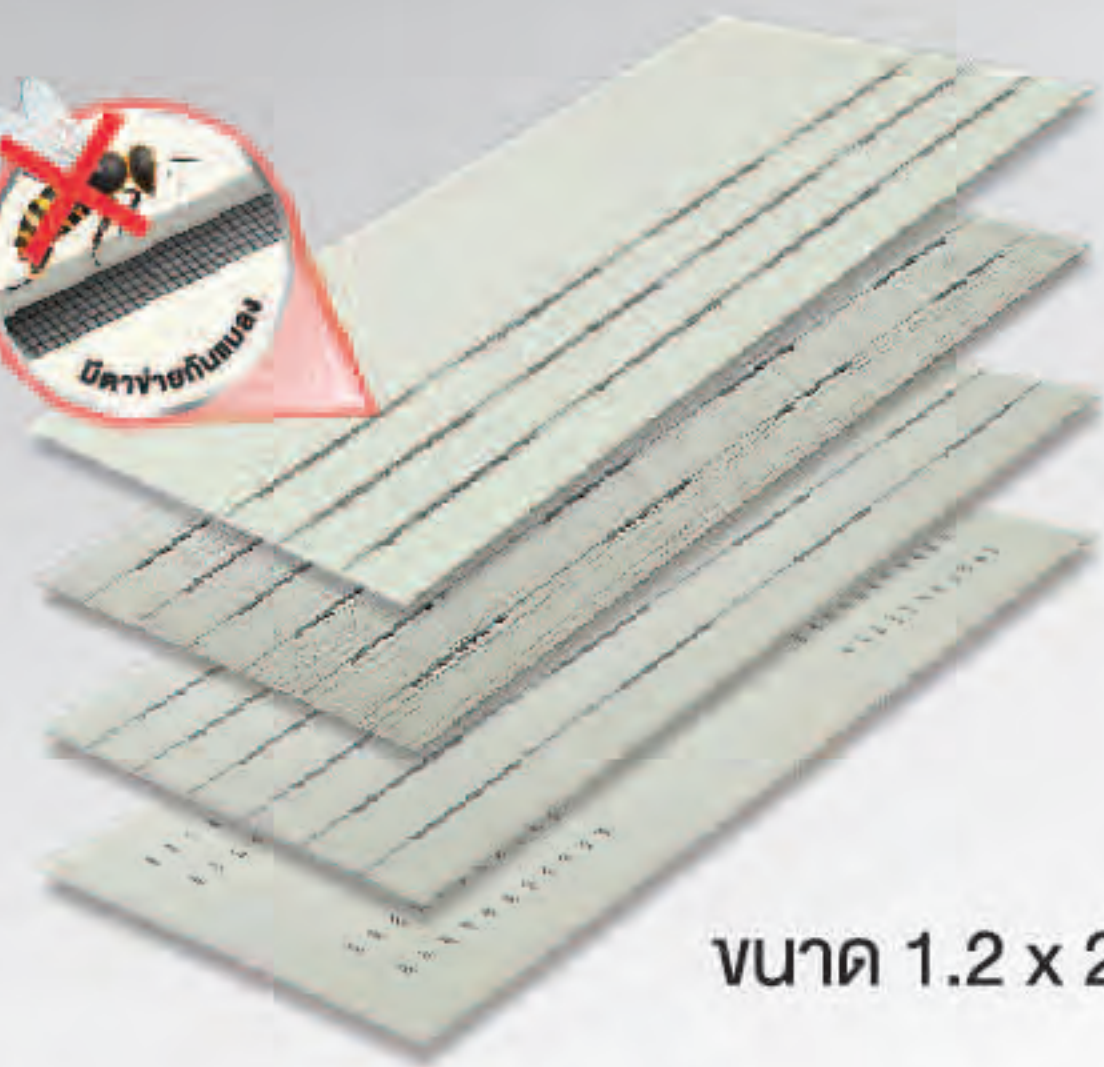

ขนาด 1.2 x 2.4 ม.



## ฝ้า สمارทบอร์ด เอสซีจี กลุ่มระบายอากาศ โพรเทคชั่น

- แข็งแรง ทนความร้อน  
ลดขั้นตอนในการติดตั้ง  
ตาข่ายกันแมลงที่หน้างาน
- พาลมเย็นจากภายนอก  
เข้ามาแทนที่ และไล่ลมร้อน  
ออกทางรูระบายอากาศ



ขนาด 0.6 x 4 ม.

## ฉนวนกันความร้อน เอสซีจี รุ่น Stay Cool

เป็นฉนวนใยแก้วที่ถูกต้องแบบมาสำหรับติดตั้ง  
เหนือฝ้าเพดานโดยเฉพาะ มีคุณสมบัติป้องกัน  
ความร้อน เนื้อฉนวนหุ้มรอบด้าน ด้วยแผ่น  
อลูมิเนียมฟอยล์เสริมแรง จึงทนทาน และทำ  
หน้าที่ช่วยสะท้อนความร้อนออกไป



## การทำงานของ

## ชุดกระเบื้องระบายอากาศ เอสซีจี

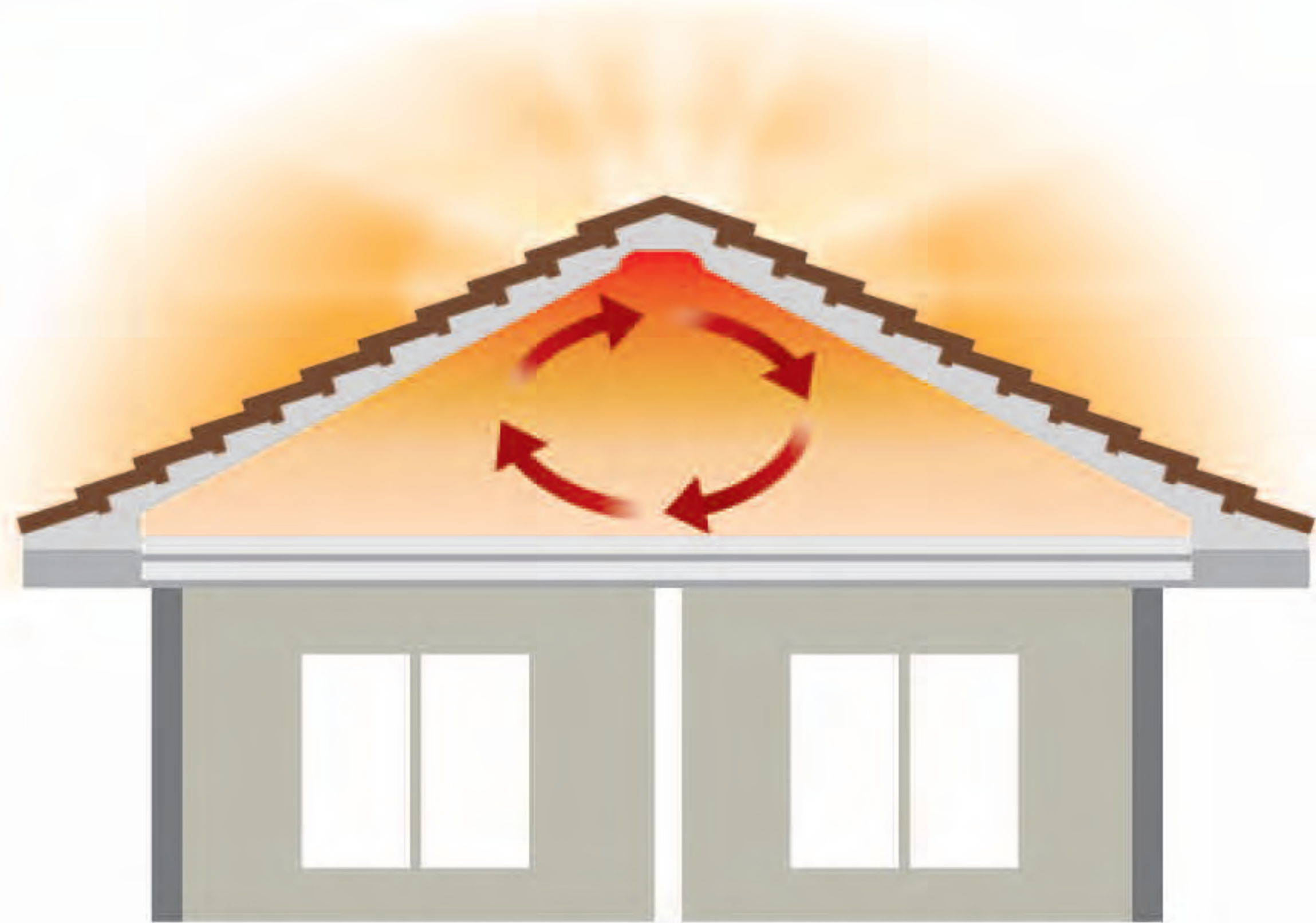

ภาพก่อนติดชุดกระเบื้องระบายอากาศ เอสซีจี

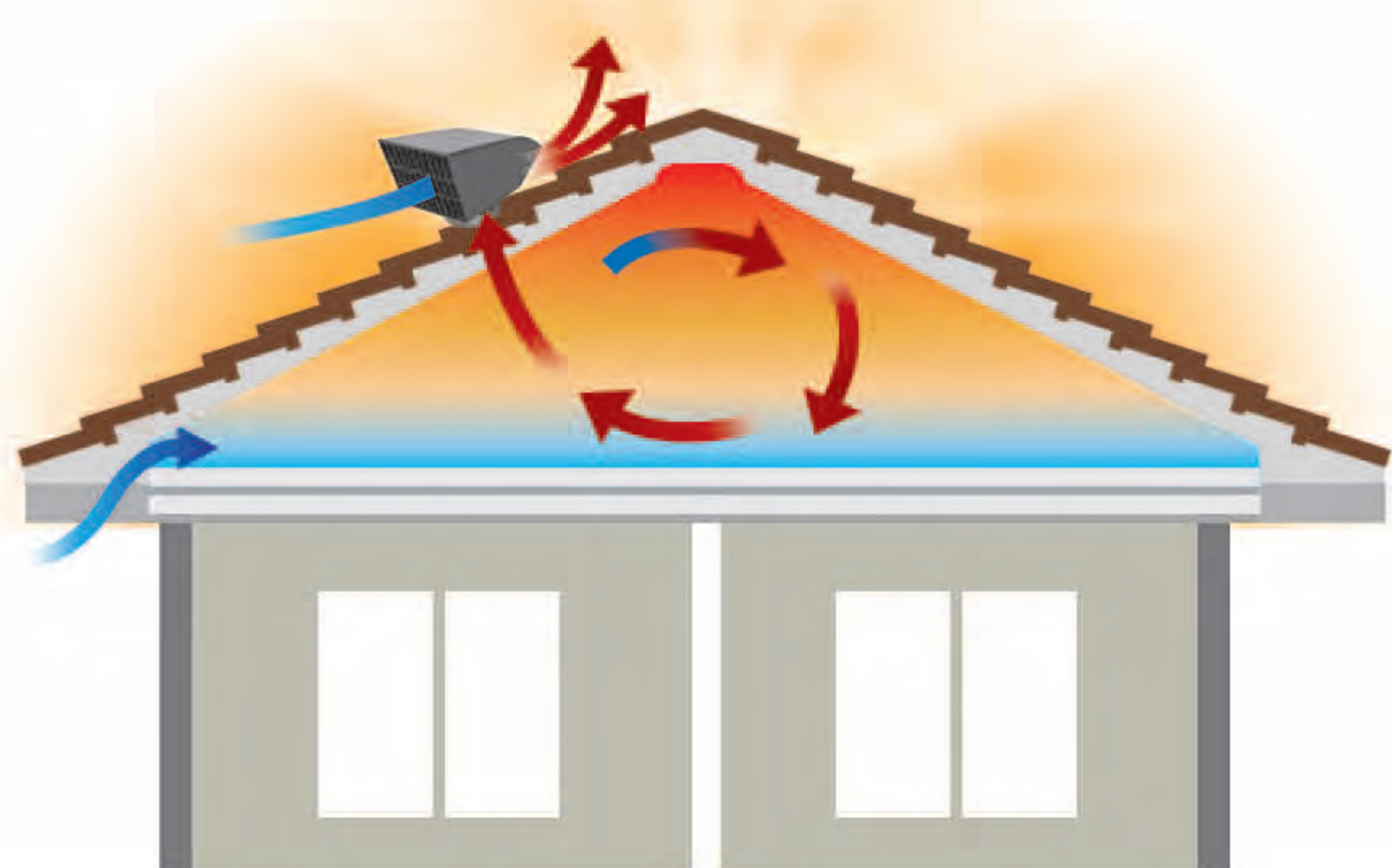

ภาพการทำงานของชุดกระเบื้องระบายอากาศ เอสซีจี

## หลากหลายระดับการป้องกันความ

สะท้อนความร้อนบนหลังคา  
ชั้นพื้นฐาน ด้วย

**Silver Package**



หรือ

**Silver Package**  
ประกอบด้วย

- แผ่นสะท้อนความร้อน เอสซีจี  
หรือ
- แผ่นสะท้อนความร้อน เอสซีจี  
รุ่น อัลตราคูล อินโนกรีน

ปกป้องบ้านร้อนจากการแผ่รังสีความร้อนและ  
ช่วยด้านการนำความร้อนให้เข้าสู่ตัวบ้านน้อยลง

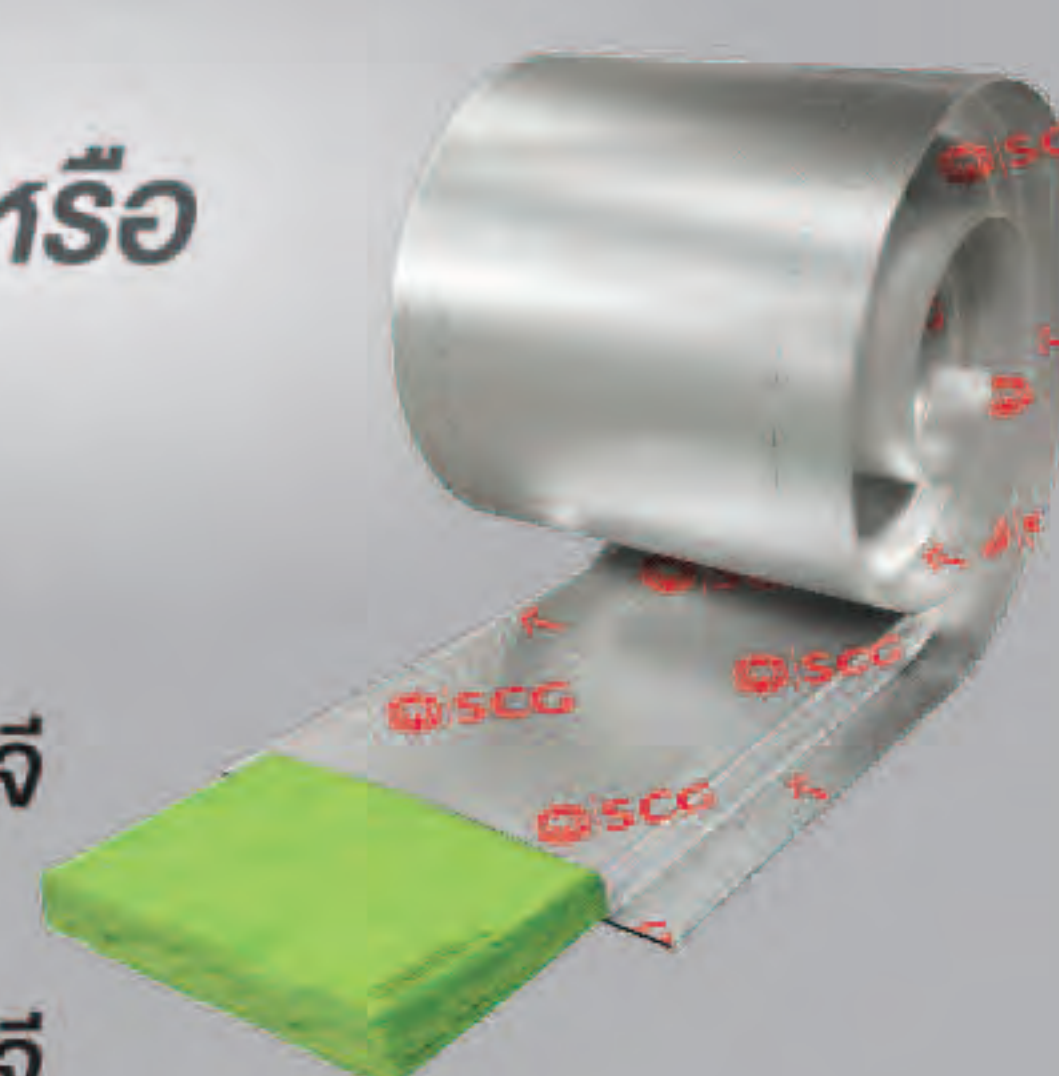

อุณหภูมิความร้อน





# ระบบหลังคากันร้อน เอสซีจี SCG Heat Protection System



## แผ่นสะท้อนความร้อน เอสซีจี

ป้องกันบ้านร้อน สามารถสะท้อนรังสีความร้อนได้สูงถึง 95% เป็นอลูมิเนียมพอยล์แท้ 2 ด้าน โครงสร้าง 6 ชั้น และเพิ่มความแข็งแรงด้วยเส้นใยแก้ว 3 ทาง ไม่ฉีกขาดง่าย



หรือ

## แผ่นสะท้อนความร้อน เอสซีจี รุ่น อัลตราคูล อินโนกรีน

พัฒนาการอีกขั้นของการกันความร้อน ที่ทั้งสะท้อนความร้อนและป้องกันความร้อนในหนึ่งเดียว ช่วยลดอุณหภูมิในบ้านได้มากกว่าแผ่นสะท้อนความร้อนทั่วไปถึง 3 เท่า

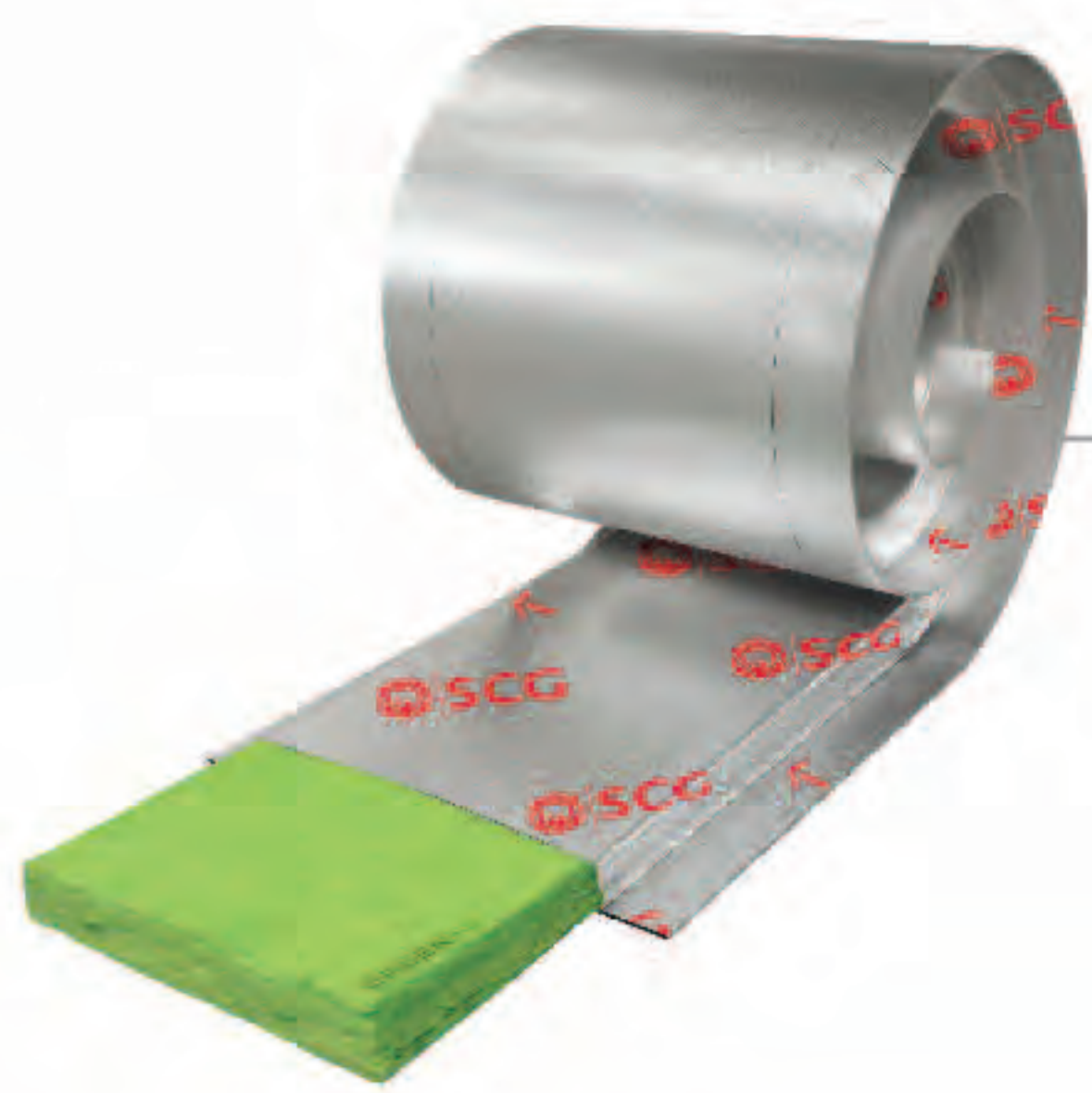
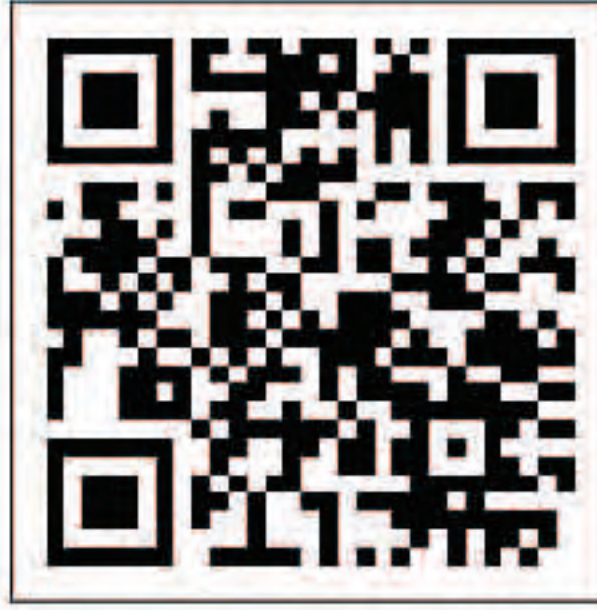

## ร้อน จาก เอสซีจี

ยกระดับการป้องกันความร้อนเข้าสู่ตัวบ้านจากหลังคา ด้วย

### Gold Package

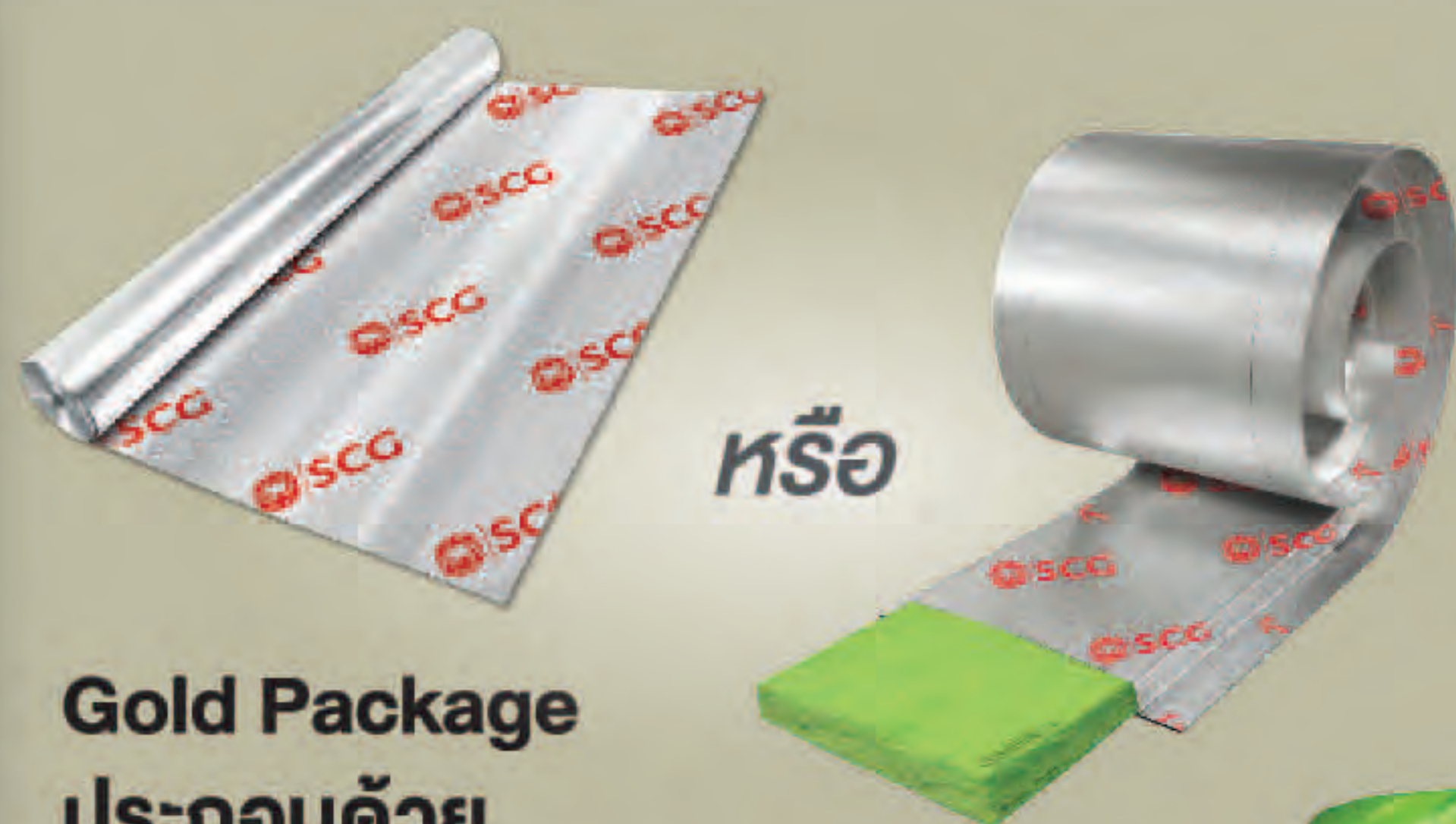

#### Gold Package ประกอบด้วย

- แผ่นสะท้อนความร้อน เอสซีจี หรือ แผ่นสะท้อนความร้อนเอสซีจี รุ่น อัลตราคูล อินโนกรีน
- ฉนวนกันความร้อน เอสซีจี รุ่น Stay Cool 3 นิ้ว



อุณหภูมิความร้อน

ขั้นสุดของการปกป้องและ ความร้อนบนหลังคา ด้วย

### Platinum Package

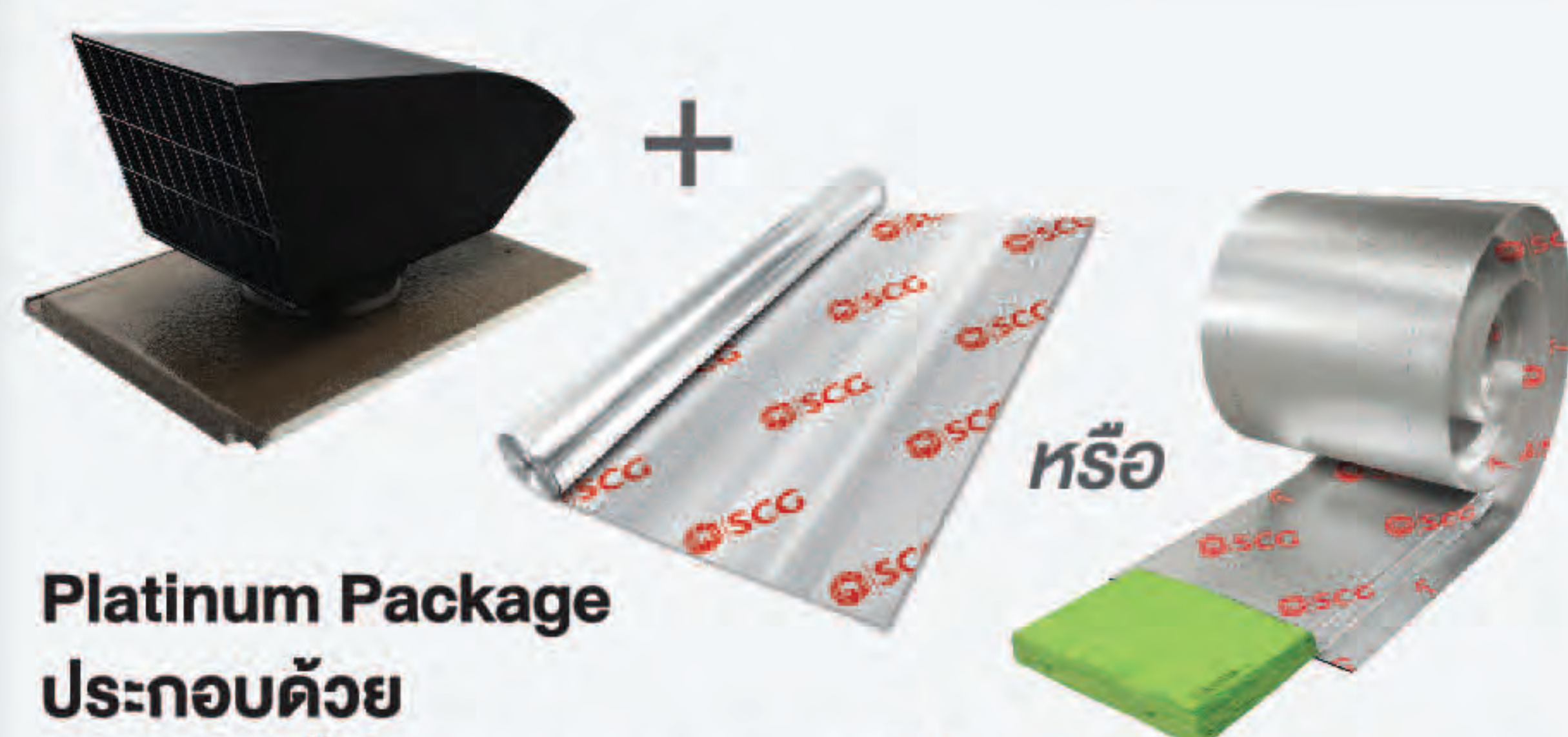

#### Platinum Package ประกอบด้วย

- ชุดกระเบื้องระบายอากาศ เอสซีจี
- แผ่นสะท้อนความร้อน เอสซีจี หรือ แผ่นสะท้อนความร้อน เอสซีจี รุ่น อัลตราคูล อินโนกรีน
- ฉนวนกันความร้อน เอสซีจี รุ่น Stay Cool 6 นิ้ว



อุณหภูมิความร้อน





# ระบบหลังคากันรั่ว เอสซีจี SCG Leakage Protection System



ใช้งานได้ 3 ม./ชุด

## ชุดอุปกรณ์ยึดครอบระบบหลัง เอสซีจี สำหรับสันหลังคา

ป้องกันปัญหาหลังคารั่วบริเวณแนวสันหลังคา ใช้แทนการยึดครอบด้วยปูนปั้น ซึ่งเสี่ยงต่อการแตกร้าวรั่วซึม หมดปัญหาหลังคาอะคราบน้ำปูน มี 2 รุ่น

- ชุดอุปกรณ์ยึดครอบระบบหลัง เอสซีจี สำหรับสันหลังคา
- ชุดอุปกรณ์ยึดครอบระบบหลัง เอสซีจี รุ่นพรีเมียม สำหรับสันหลังคา



## แผ่นปิดรอยต่อ เอสซีจี

- วัสดุปิดรอยต่อหลังคา บริเวณที่เป็นมุมต่อหรือมุมหักของกระเบื้องหลังคา เพื่อป้องกันการรั่วซึมได้อย่างเด็ดขาด
- สามารถทาสีทับได้เพื่อให้กลมกลืนกับพื้นหลังคา



ขนาด 28 ซม. x 40 ซม.  
28 ซม. x 10 ซม.



## TIP : ภาพแสดงการติดตั้ง ชุดอุปกรณ์ยึดครอบระบบหลัง บริเวณตะแ่งสัน



- รััดแผ่นรองใต้ครอบไปตามลอนกระเบื้อง โดยสอดใต้กระเบื้องแผ่นบนอย่างน้อย 8 ซม.

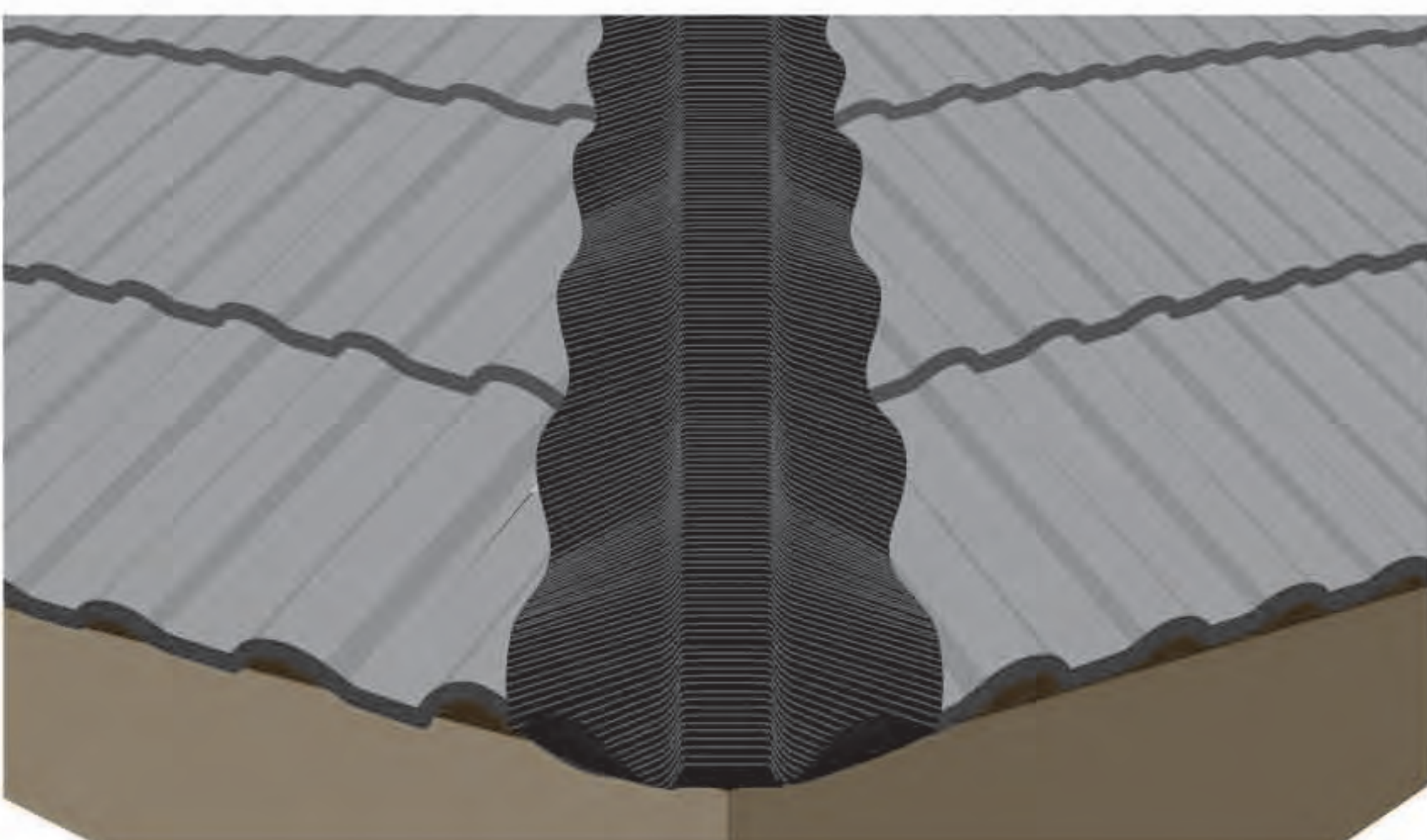

- ติดแผ่นรองใต้ครอบจนสุดแนวตะแ่งสันทั้งสองด้าน



ใช้งานได้ 3 ม./ชุด

## ชุดอุปกรณ์ยึดครอบระบบหลัง เอสซีจี สำหรับตะแ่งสัน

ป้องกันปัญหาหลังคารั่วบริเวณแนวตะแ่งสัน ด้วยวิธีการติดตั้งแบบ STEP ใช้แทนการยึดครอบด้วยปูนปั้น ซึ่งเสี่ยงต่อการแตกร้าวรั่วซึม มี 2 รุ่น

- ชุดอุปกรณ์ยึดครอบระบบหลัง เอสซีจี สำหรับตะแ่งสัน
- ชุดอุปกรณ์ยึดครอบระบบหลัง เอสซีจี รุ่นพรีเมียม สำหรับตะแ่งสัน





## รางน้ำตะแฉ้ เอสซีจี

ร่องรางน้ำกว้าง ระบายน้ำได้ปริมาณมากและรวดเร็ว มั่นใจไม่รั่ว ไม่ล้นราง ผลิตจากวัสดุคุณภาพสูง ป้องกันสนิม ทนทานต่อการกัดกร่อน อายุการใช้งานยาวนาน มี 2 รุ่น

- รุ่น สแตนเลส ปีกกว้าง ขนาด 12 ซม. และ 15 ซม.
- รุ่น กัลวาไนซ์ ปีกกว้าง ขนาด 12 ซม. และ 15 ซม.



รุ่น สแตนเลส ยาว 2 ม.

รุ่น กัลวาไนซ์ ยาว 2 ม.



ใช้งานได้ 4.8 ม./ชุด

## ชุดอุปกรณ์ยึดครอบผนัง เอสซีจี

- ใช้แทนปีก คสล. ซึ่งเสี่ยงต่อการแตกร้าวจับซึม
- ป้องกันปัญหาหลังคารั่วบริเวณกระเบื้องชนผนัง
- สวยงามกลมกลืนไปกับพื้นหลังคา



## หลากหลายระดับการป้องกันหลังคารั่ว จาก เอสซีจี

ป้องกันการรั่วบนพื้นหลังคา  
อย่างเป็นมาตรฐาน ด้วย  
**Gold Package**



ขั้นสุดของปกป้องทุกจุดเสี่ยง  
หลังคารั่ว ด้วย

**Platinum Package**



✓ Aluminum Composite

✓ กาวเติมแผ่น

**Gold Package ประกอบด้วย**

- ชุดอุปกรณ์ยึดครอบระบบแห้ง เอสซีจี สำหรับสันหลังคา
- ชุดอุปกรณ์ยึดครอบระบบแห้ง เอสซีจี สำหรับตะแฉ้สับ



✓ Aluminum Composite

✓ กาวเติมแผ่น

✓ **ขั้นลอนเติมแผ่น (หนาที่สุด)**

**Platinum Package ประกอบด้วย**

- ชุดอุปกรณ์ยึดครอบระบบแห้ง เอสซีจี รุ่น Premium สำหรับสันหลังคา
- ชุดอุปกรณ์ยึดครอบระบบแห้ง เอสซีจี รุ่น Premium สำหรับตะแฉ้สับ





# ระบบยึดหลังคา เอสซีจี SCG Fixing Solution System

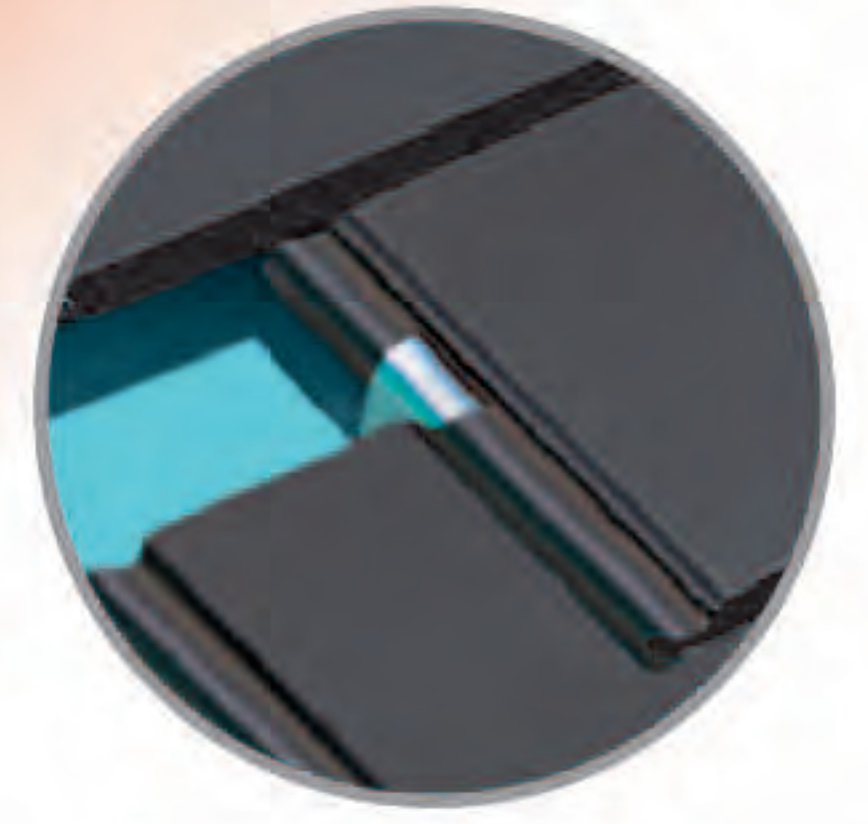

## ขอยึดกระเบื้อง เอสซีจี

ใช้ยึดเกาะกระเบื้องแฉกบนเข้ากับกระเบื้องแฉกล่าง เพิ่มความแข็งแรงให้กับหลังคาทั้งผืน ผลิตจากวัสดุสแตนเลส



## ตะปูเกลียวยึดกระเบื้องปลายส่วน เอสซีจี

ใช้ยึดกระเบื้องหลังคาเข้ากับแปกอลูมิเนียม แปเหล็กกล่อง และแปรูปตัวซี ที่มีความหนาของเหล็กไม่เกิน 3.2 มม. เพิ่มความแข็งแรงให้กับพื้นหลังคา ยึดแน่นมั่นใจ ไม่หลุดปลิว ผลิตจากเหล็กชุบสารกันสนิม



ทุกวันนี้สภาวะอากาศที่เปลี่ยนแปลง ทำให้โลกร้อนแลมแรงมากขึ้น และสร้างความเสียหายให้กับสิ่งปลูกสร้าง โดยเฉพาะปัญหาหลังคาหลุดปลิว ซึ่งการยึดหลังคาแบบเดิม คือ การยึดหลังคาด้วยตะปูเกลียวแบบแฉกแฉกไม่เพียงพอต่อการรับมือกับความเร็วมลมที่มีแนวโน้มเพิ่มความรุนแรงมากขึ้น ระบบยึดหลังคา เอสซีจี จึงได้พัฒนามาตรฐานการติดตั้งหลังคาโดยยึดหลังคาด้วยอุปกรณ์ยึดกระเบื้องหลังคาครบทุกจุดเสี่ยง เพื่อช่วยให้หลังคาบ้านของคุณแข็งแรงปลอดภัย

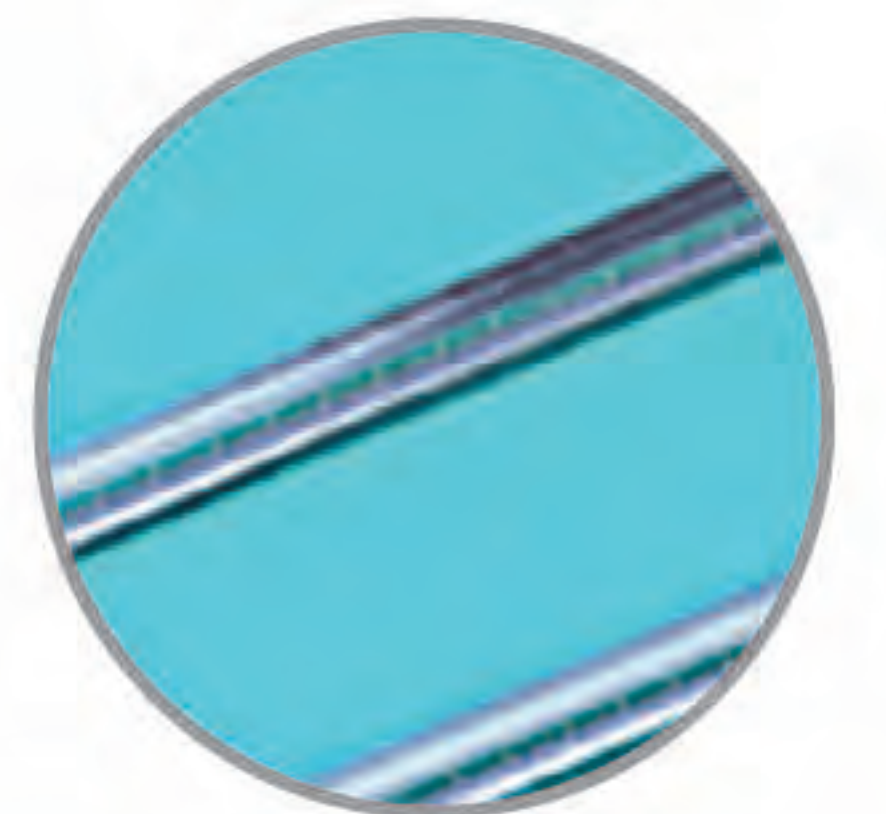
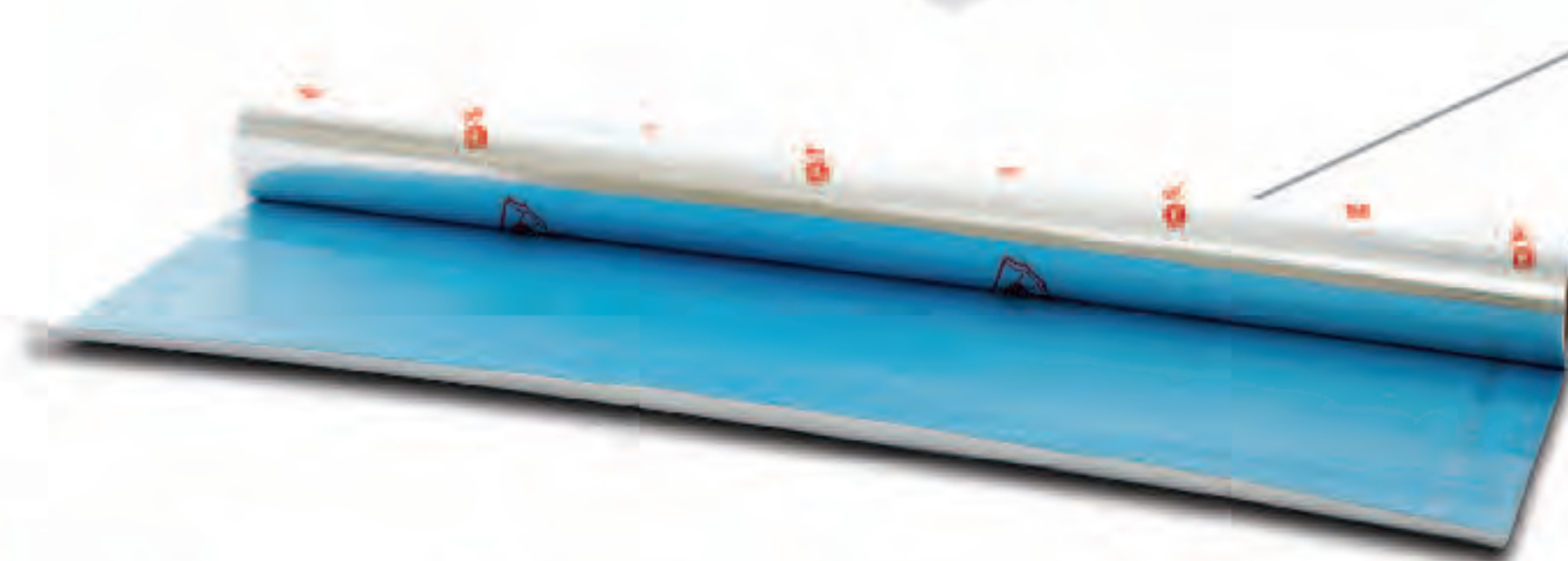
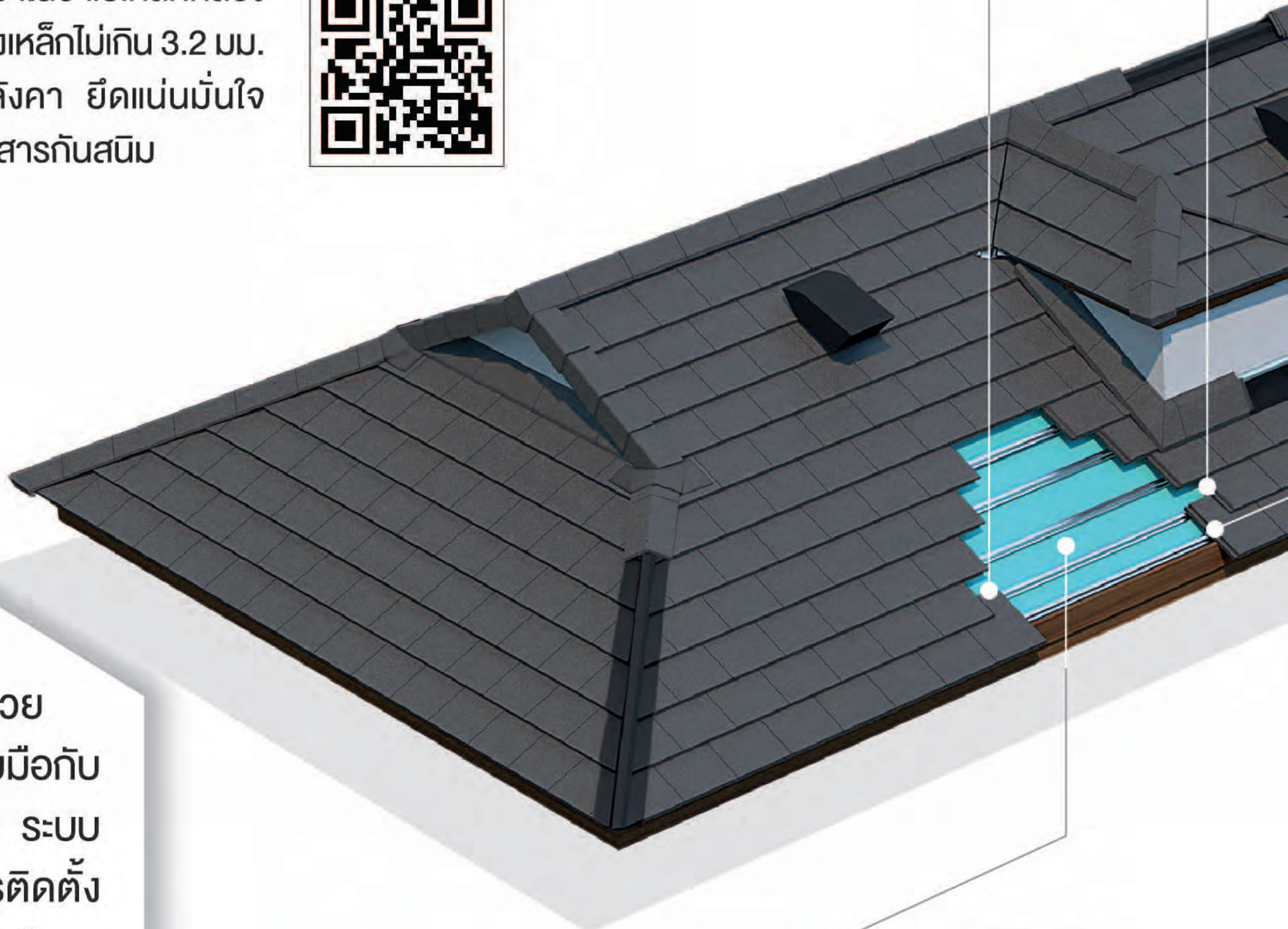

## แผ่นรองใต้หลังคา เอสซีจี

ออกแบบพิเศษเพื่อให้สะท้อนรังสีความร้อน และรองรับละอองน้ำได้ เหมาะสำหรับการติดตั้งบริเวณหลังคาครอบล่างที่เป็นจุดเสี่ยงต่อการรั่ว และสามารถช่วยลดอุณหภูมิมาปะทะกับหลังคา



### ความเร็วลมทางสถิติปี 2561

ประเภทพายุ	ระดับความรุนแรงของลม km/hr.	ระดับความเสียหาย
1. พายุดีเปรสชัน	< 62	กิ่งไม้ใหญ่ไหว
2. พายุโซนร้อน	63 - 88	ต้นไม้ใหญ่ไหว
	89 - 117	ต้นไม้ใหญ่หัก
3. พายุไต้ฝุ่น	> 117	สิ่งก่อสร้างเสียหาย

\*ข้อมูลจากกรมอุตุนิยมวิทยา 94 สถานีทั่วประเทศ



### ขอยึดเชิงชาย เอสซีจี

ใช้ยึดหลังคาเข้ากับแปแวกแรกตลอดแนวเชิงชาย เพื่อเพิ่มความแข็งแรงให้กับพื้นหลังคา มี 2 รุ่น

- รุ่น สแตนเลส
- รุ่น กัลวาไนซ์



### แป เอสซีจี

แปกัลวาไนซ์ ติดตั้งง่ายทำให้ โครงสร้างหลังคาแข็งแรงได้ มาตรฐาน ผลิตจากเหล็กชุบ สารกันสนิม มั่นใจปลอดภัย ยาวนาน

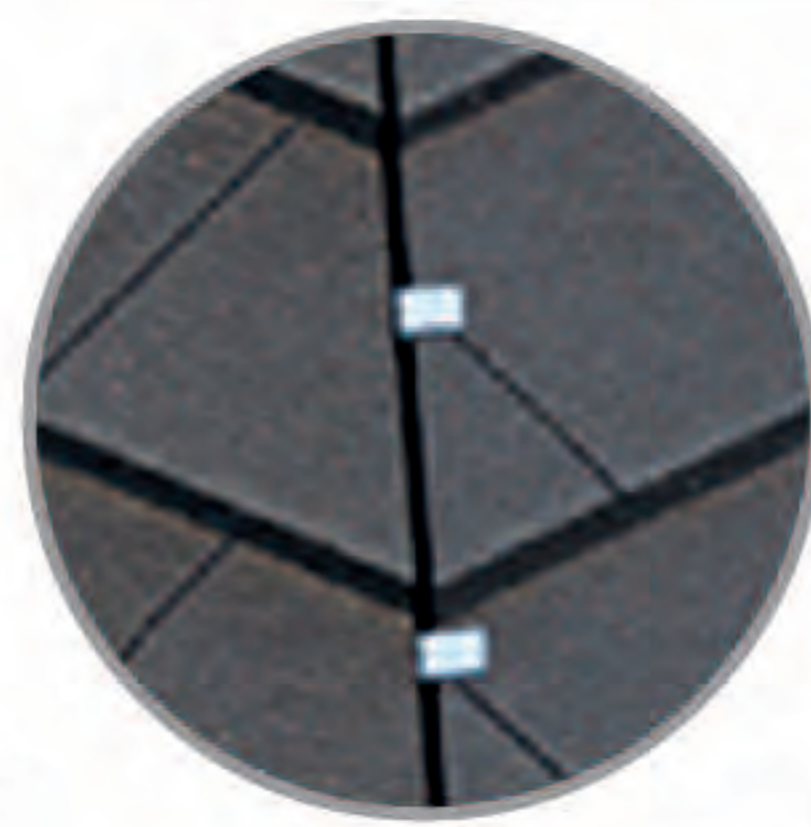
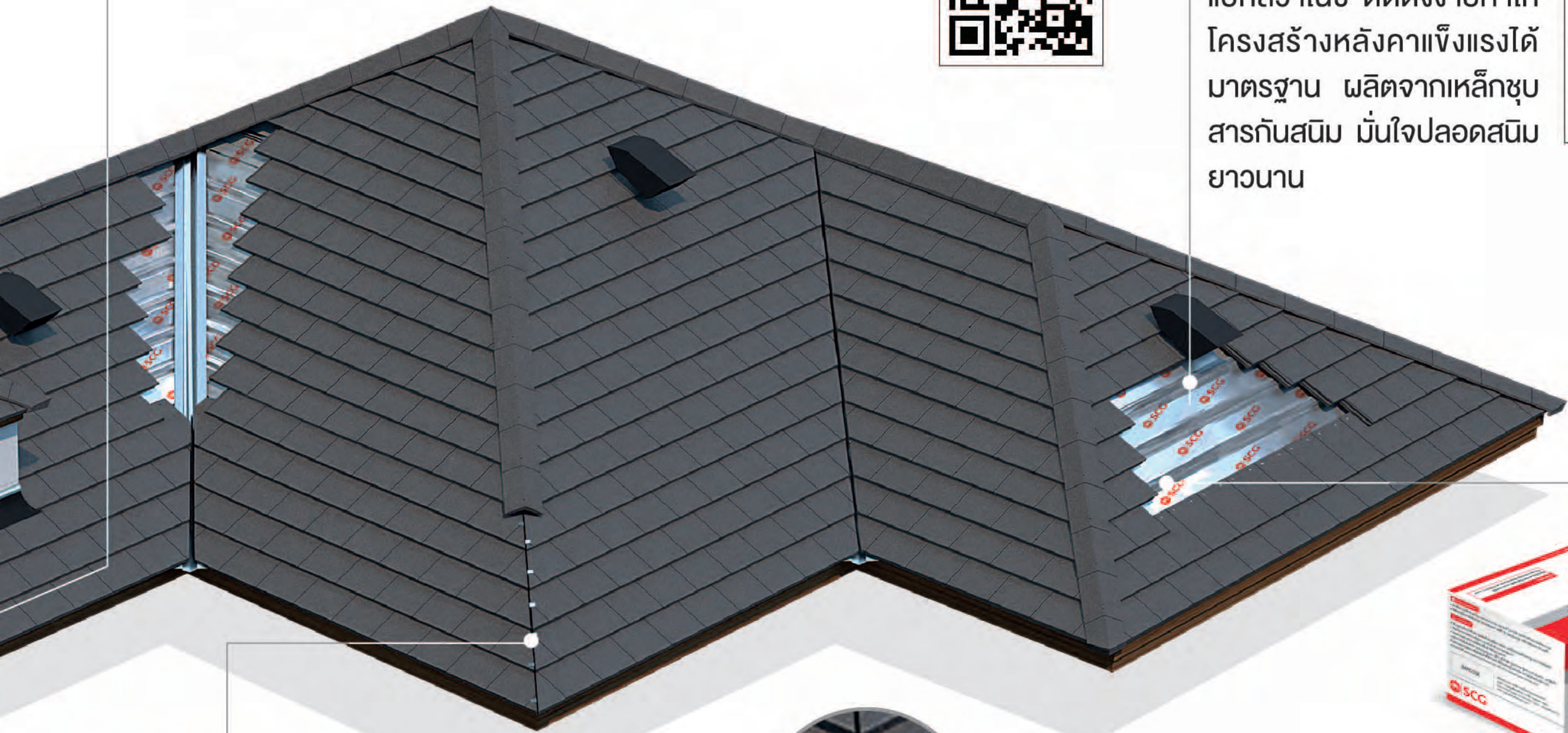

### แหนบยึดกระเบื้องเศษ เอสซีจี

ใช้ยึดกระเบื้องเศษบริเวณตะเข้สันและ ตะเข้ราง เพื่อป้องกันการหลุดปลิวของ กระเบื้องที่ก่อให้เกิดปัญหารั่วซึม ผลิตจากวัสดุสแตนเลส



### ตะปูเกลียวยึดแป เอสซีจี

ใช้ยึดแปกัลวาไนซ์กับจันทัน เพื่อเพิ่ม ความแข็งแรงให้กับโครงสร้างหลังคา เจาะยึดได้ง่าย และรวดเร็ว ผลิตจาก เหล็กชุบสารกันสนิม



## หลากหลายระดับการป้องกันหลังคาหลุดปลิว จาก เอสซีจี

การติดตั้งของระบบยึดหลังคาที่เหมาะสมกับความเร็ของลม

แรงลมสูงสุดที่รับได้  
**123**  
กม./ชม.

เริ่มต้นป้องกันหลังคา หลุดปลิว ขึ้นมาตรฐาน

Level 1

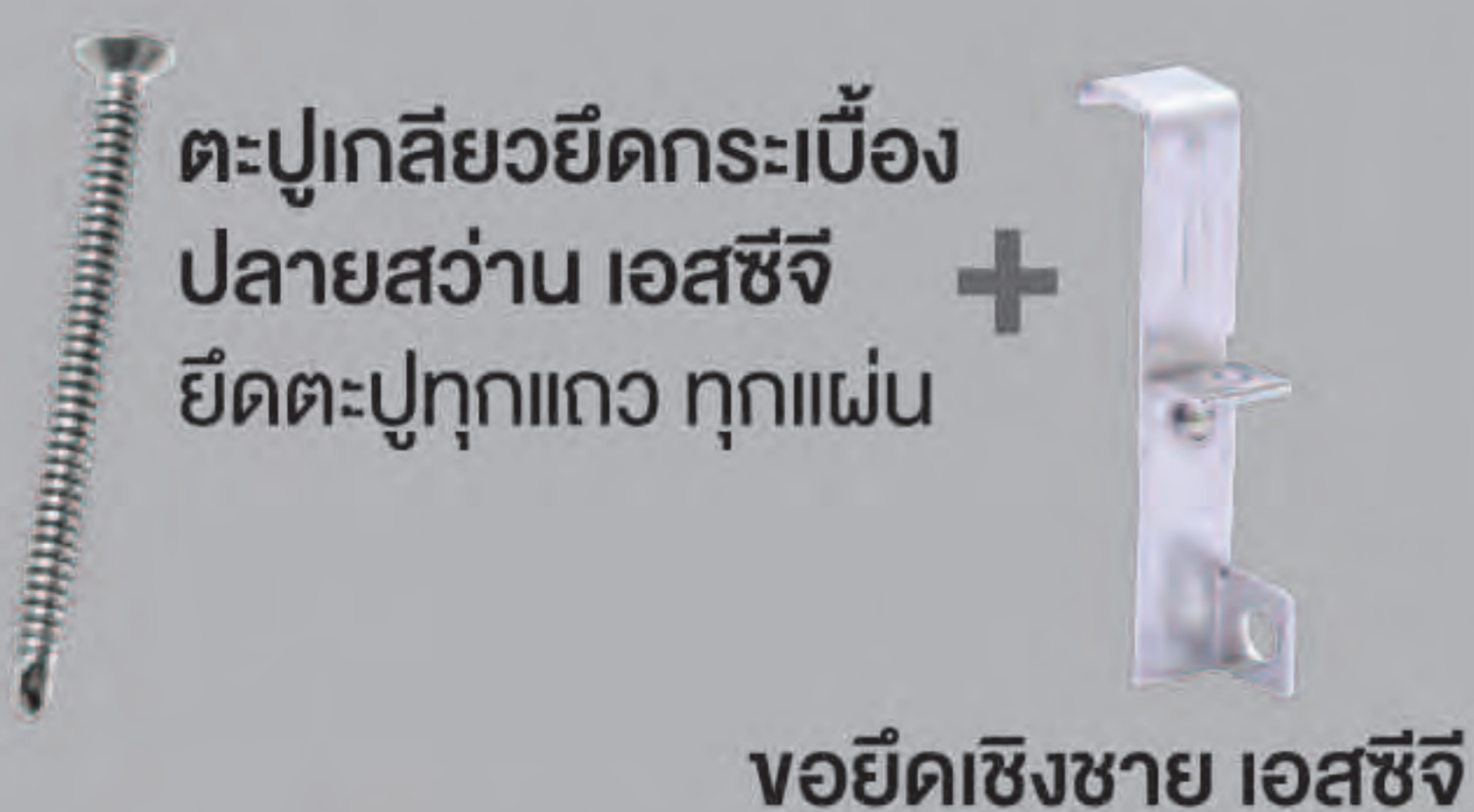

แรงลมสูงสุดที่รับได้  
**167**  
กม./ชม.

เสริมความแข็งแรงให้หลังคา ขึ้นอีกขั้น จาก เอสซีจี

Level 2



ปกป้องหลังคาขั้นสูงสุด ไม่หลุดปลิว แม้จะเป็นพายุไหนๆ

Level 3



แรงลมสูงสุดที่รับได้  
**205**  
กม./ชม.

- ข้อมูลทดสอบแรงลมของหลังคาคอนกรีต เอสซีจี รุ่น ซีแพค ที่ระดับความสูง 23 เมตร
- ผลจากการทดสอบโดยห้องปฏิบัติการ ของบริษัท กระเบื้องหลังคาซีแพค จำกัด โรงงานสระบุรี 2
- เป็นคำแนะนำการติดตั้งอุปกรณ์ยึดหลังคาที่เหมาะสมกับพื้นที่ที่มีความเสี่ยงในการหลุดปลิวของแรงลม หรือสอบถามข้อมูลเพิ่มเติม ติดต่อ SCG HOME Contact Center : 02-586-2222
- เอสซีจีเป็นผู้แนะนำเบื้องต้น ทั้งนี้การเลือกใช้สินค้าในการติดตั้งหลังคาให้ขึ้นกับดุลยพินิจของวิศวกร,ผู้ออกแบบหรือผู้ควบคุมการก่อสร้างนั้นๆ



# ระบบหลังคาต้านสัตว์เล็ก เอสซีจี

## SCG Small Animals Protection System



ป้องกันสัตว์ขนาดเล็ก

ไม่ให้เข้าไปสร้างความเสียหาย  
บริเวณหลังคา





# ชุดอุปกรณ์ป้องกันสัตว์เล็ก เอสซีจี

## คุณสมบัติพิเศษ

- ชุดอุปกรณ์ป้องกันสัตว์เล็ก เอสซีจี ผลิตจากพลาสติกโพลีโพรพิลีน (PP) เกรดพิเศษ เพิ่มสารป้องกันการลามไฟ และป้องกันรังสี UV (Polypropylene with Fire Retardant additive & UV Stabilizer)
- สามารถทนความร้อนได้มากกว่า 105°C และไม่ลามไฟ ตามมาตรฐาน UL-94 Class V2\* อีกทั้งยังทนทานต่อสภาพอากาศ
- มีความแข็งแรง เหนียว และยืดหยุ่นดี
- ไม่ดูดซึมน้ำ ไม่ขึ้นรา
- เป็นฉนวนไฟฟ้า
- น้ำหนักเบา

\*UL 94 Class V2 มาตรฐานความปลอดภัยของการติดไฟของวัสดุพลาสติก

## การใช้งาน

ใช้ปิดช่องระหว่างกรอบและกระเบื้องหลังคา ในบริเวณที่ติดตั้ง เพื่อลดโอกาสการเข้าไปสร้างความเสียหายจากสัตว์ขนาดเล็ก

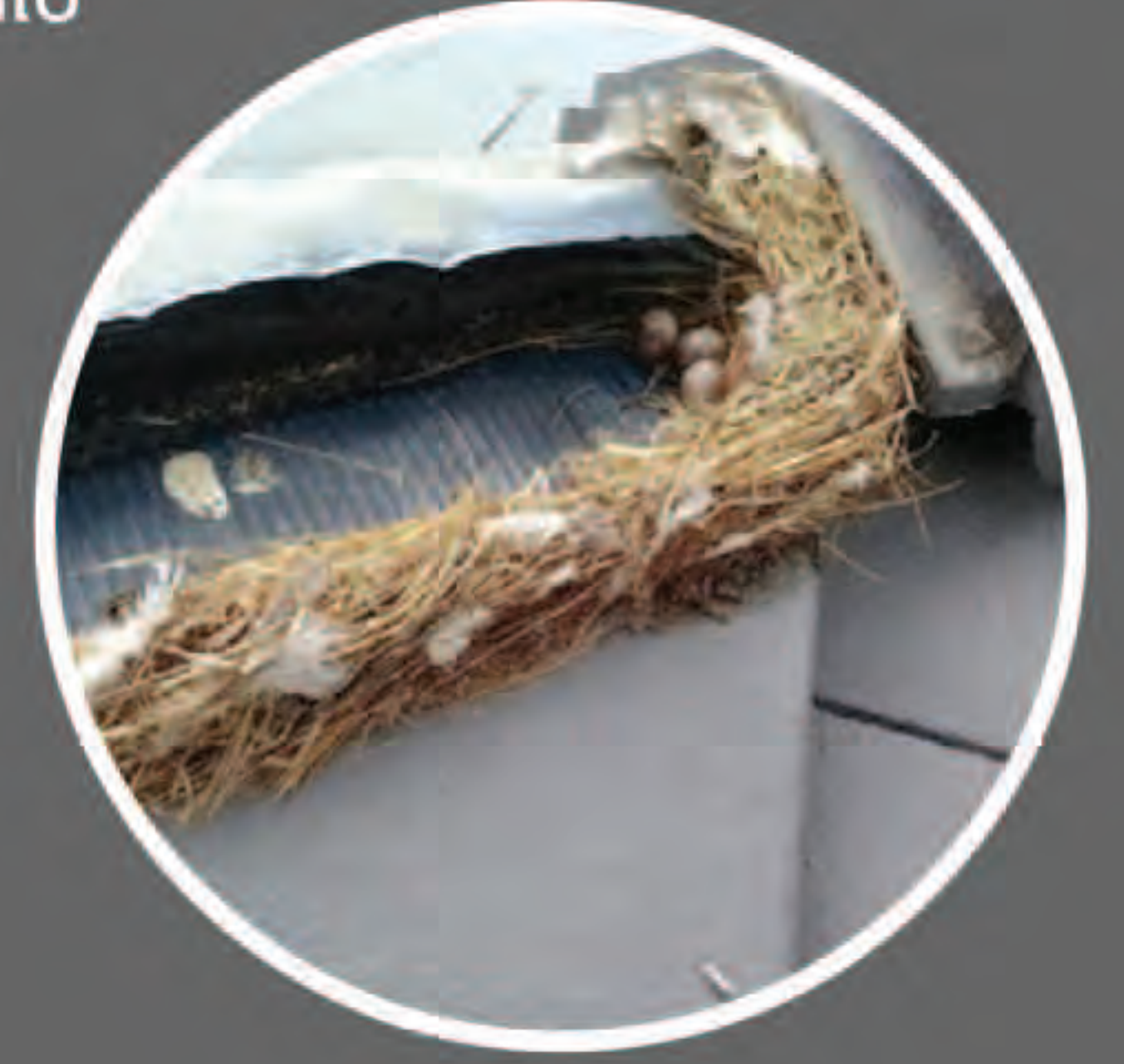
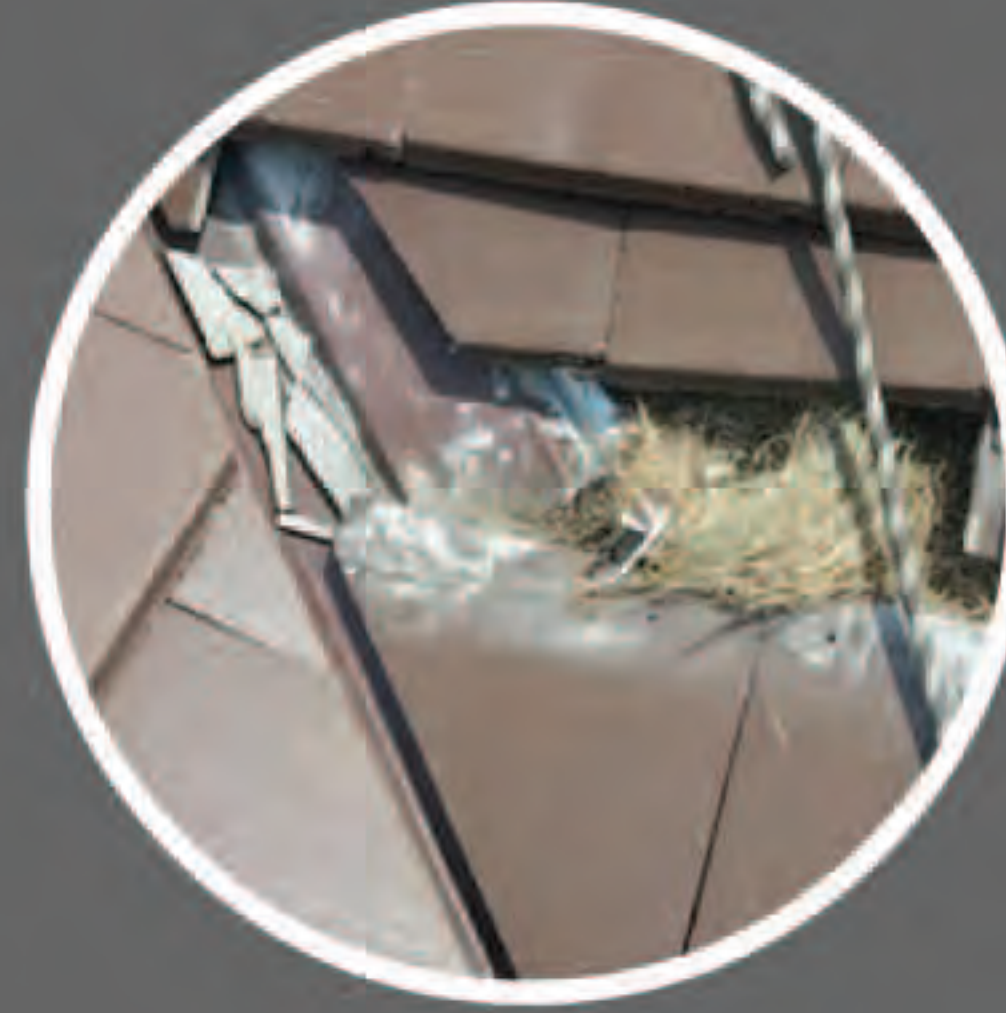

## แผ่นปิดครอบข้าง เอสซีจี

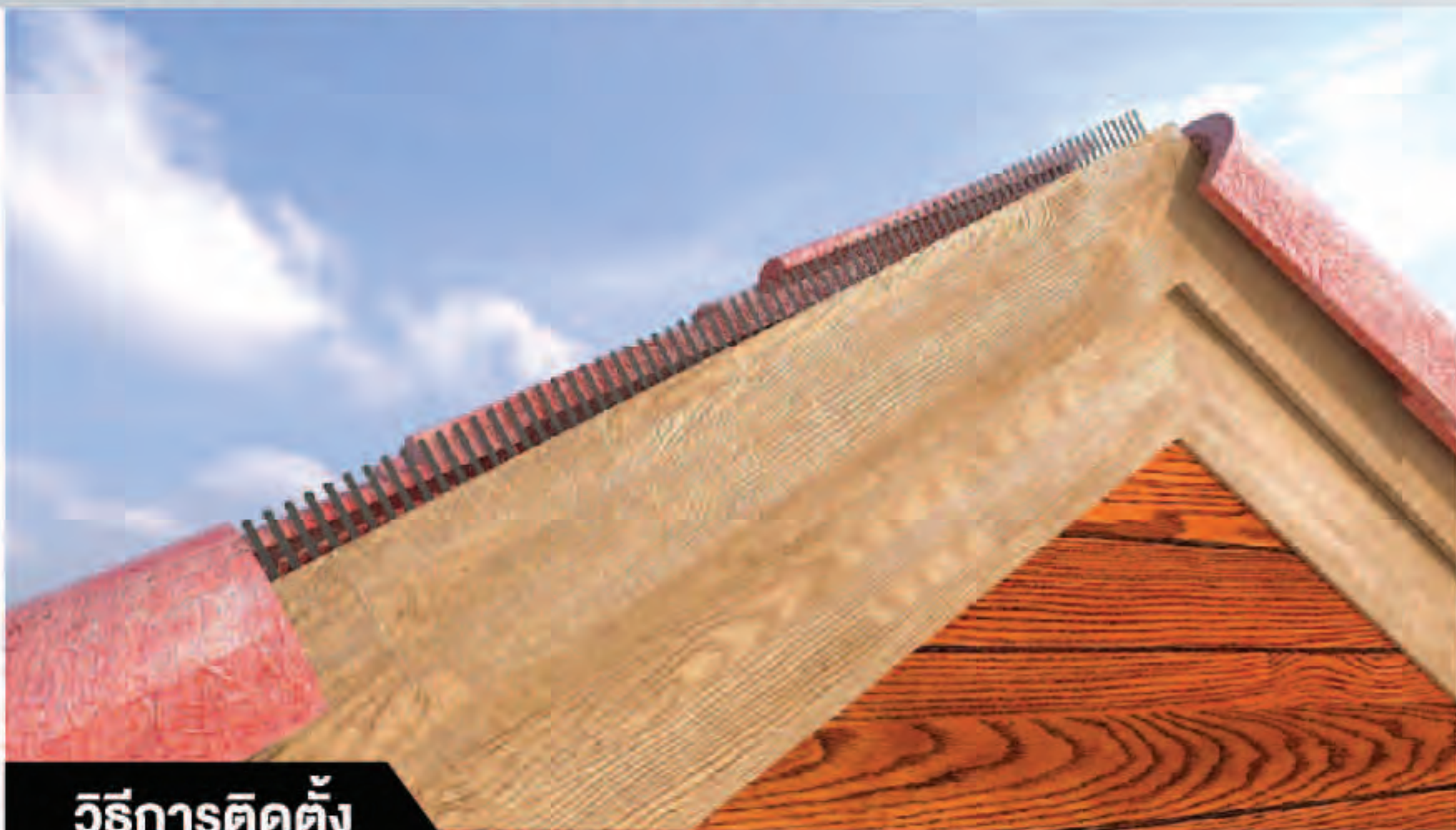

ขนาด/แผ่น (กว้าง x ยาว x หนา)	8 x 50 x 0.3 ซม.
บรรจุ	10 แผ่น/กล่อง พร้อมตะปูเกลียวรวมดำ ปลายแหลม 18 มม. 30 ตัว
ใช้ได้กับ	<ul style="list-style-type: none"> <li>• หลังคาคอนกรีต เอสซีจี รุ่น ซีแพค / รุ่น เพรสทิจ / รุ่น เพรสทิจ สลิม / รุ่น นิวสโตน โมเดิร์น และ รุ่น นิวสโตน ไอเรียนทอล</li> <li>• หลังคาเซรามิก เอสซีจี รุ่น เอ็กซ์เซลล่า คลาสสิก / รุ่น โมเดิร์น และ รุ่น เกรซ</li> </ul>

### วิธีการติดตั้ง

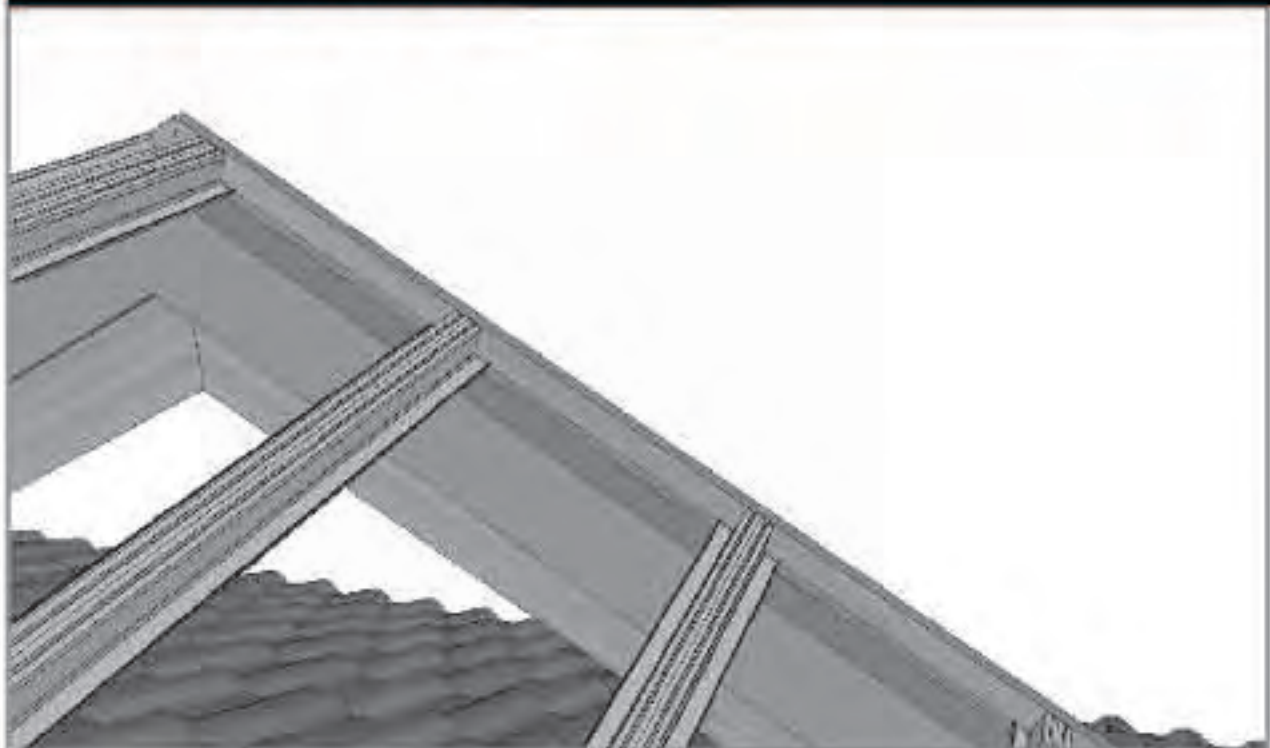

1 จัดเตรียมโครงหลังคา พร้อมติดตั้งไม้บัว บันลมให้เรียบร้อย

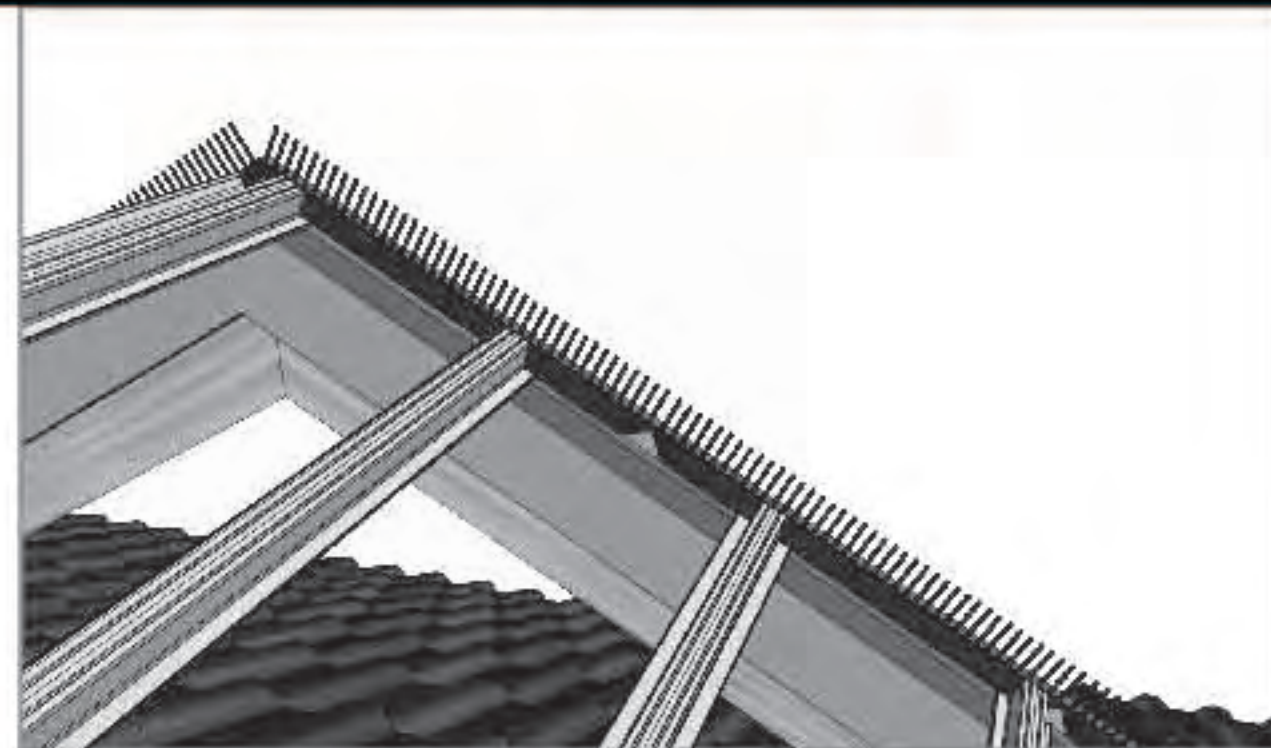

2 ติดแผ่นปิดครอบข้าง เอสซีจี โดยให้ฐานแผ่นปิดครอบข้าง เอสซีจี เสมอขอบไม้บัวบันลมตลอดแนว และยึดด้วยตะปูเกลียวรวมดำ ปลายแหลม 18 มม. แผ่นละ 3 ตัว

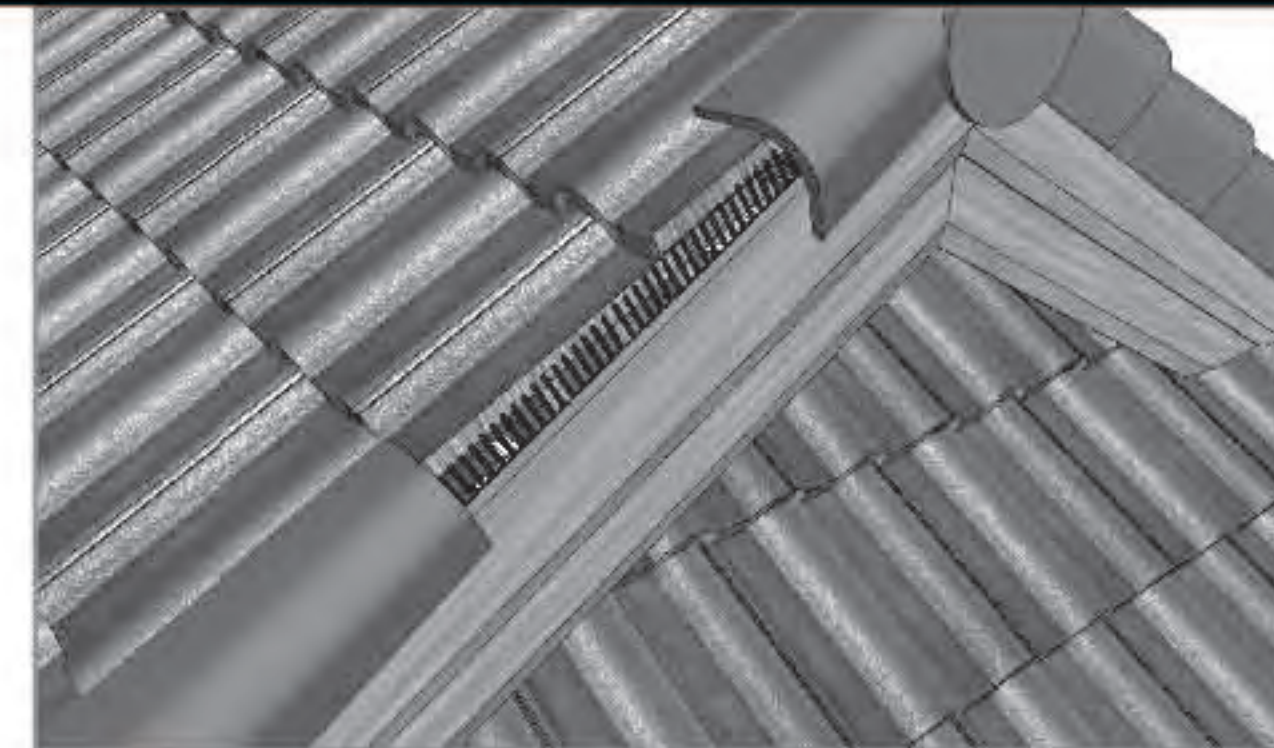

3 ติดแผ่นปิดครอบข้าง เอสซีจี แผ่นต่อ ๆ ไป โดยไม่ต้องซ้อนทับให้ได้ระดับเดียวกันกับแผ่นแรก ให้ครบตลอดแนวไม้บัวบันลม

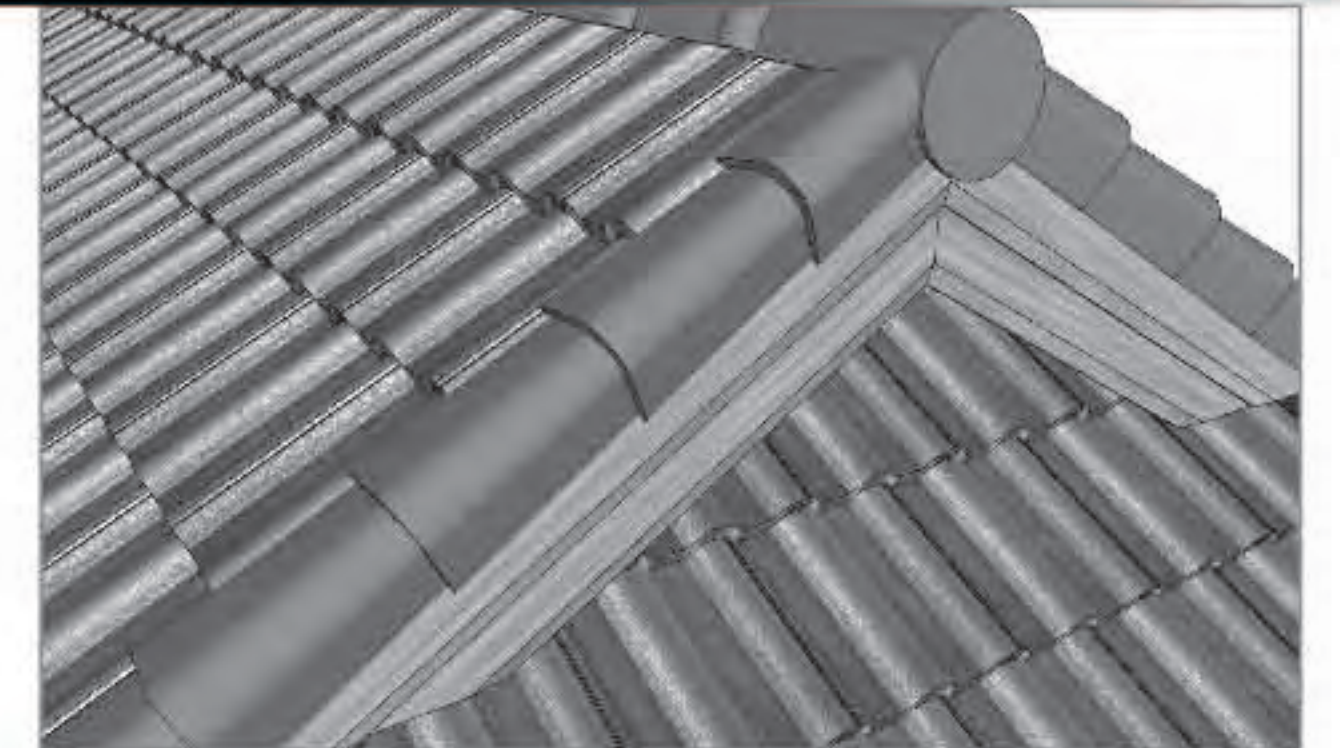

4 ติดตั้งกระเบื้องหลังคาและครอบตามคู่มือ การติดตั้งกระเบื้องหลังคา เอสซีจี แต่ละประเภท

## แผ่นปิดสันหลังคา/สันตะเฒ่า เอสซีจี

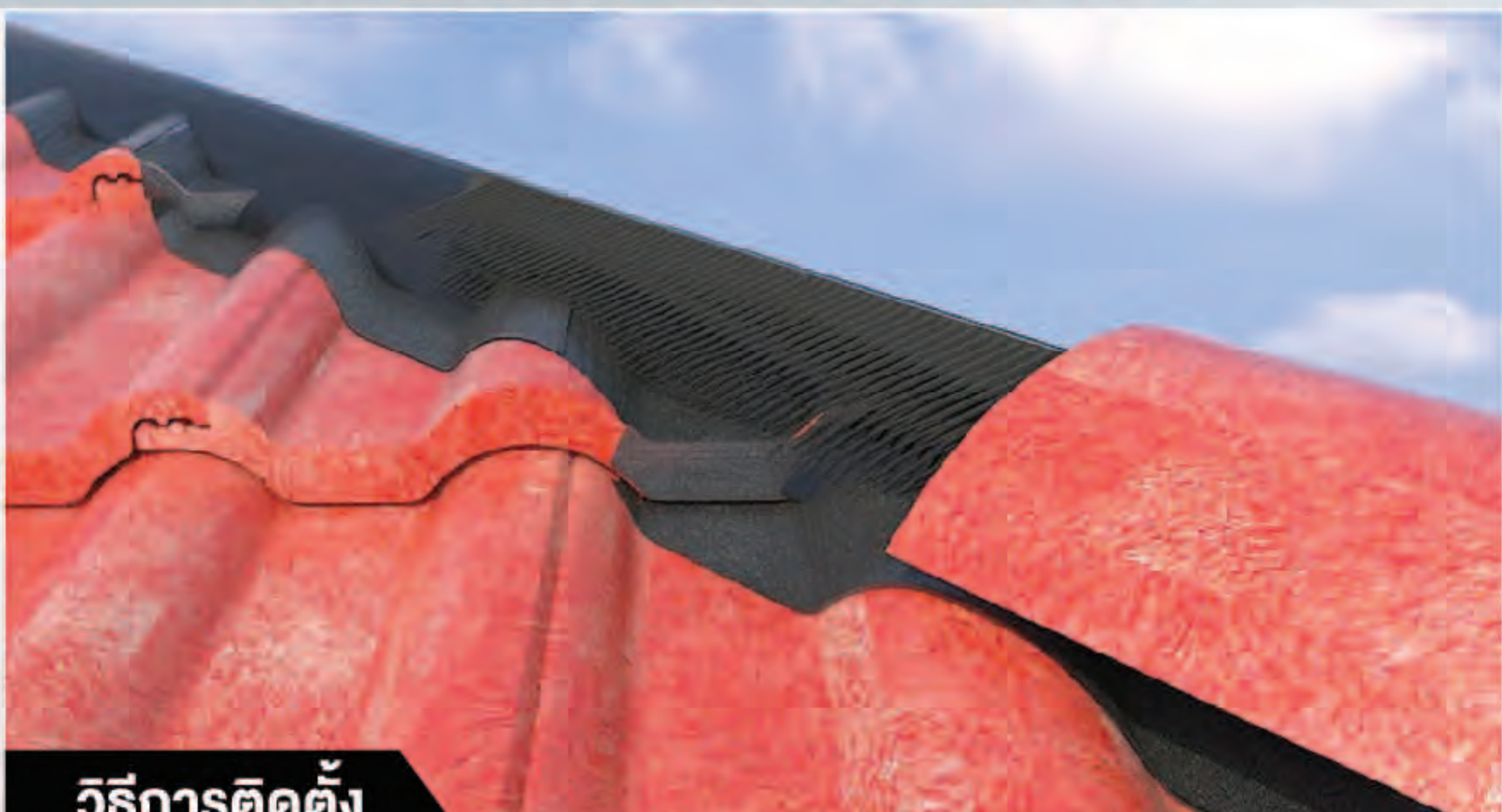

ประเภทหลังคา	หลังคาแบบลอน (รุ่น ซีแพค / รุ่น เอ็กซ์เซลล่า คลาสสิก และ รุ่น เซลิกา เคิร์ฟ)	หลังคาแบบเรียบ (รุ่น เพรสทิจ / รุ่น เพรสทิจ สลิม รุ่น นิวสโตน โมเดิร์น / รุ่น เอ็กซ์เซลล่า เกรซ รุ่น เอ็กซ์เซลล่า โมเดิร์น)
สันหลังคา	/	X
สันตะเฒ่า	/	/
ขนาด/แผ่น (กว้าง x ยาว x สูง)	17 x 60 x 7 ซม.	
บรรจุ	5 แผ่น/กล่อง พร้อมตะปูเกลียว ปลายส่วน เอสซีจี 32 มม. 15 ตัว	

### วิธีการติดตั้ง

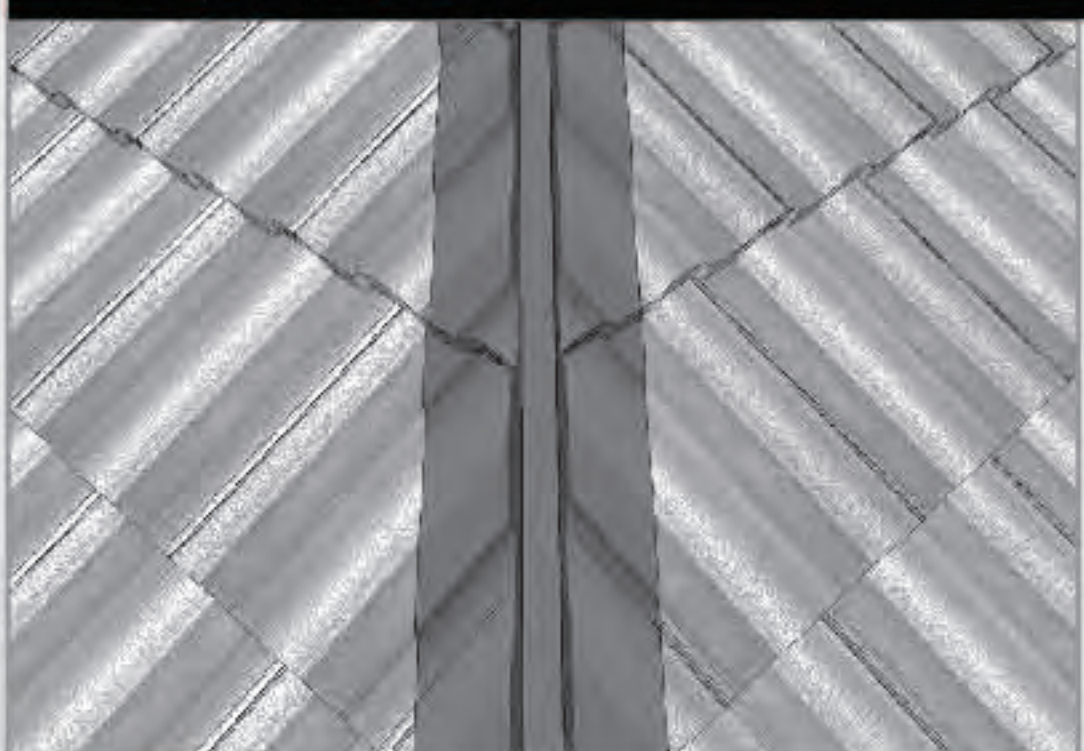

1 ติดตั้งกระเบื้องหลังคา และชุดอุปกรณ์ยึดครอบระบบแห้งให้เรียบร้อย โดยระดับหลังคาครอบควรติดตั้งให้ต่ำกว่าสันราง 1 ซม. เพราะจะทำให้ชายครอบสันโค้งแบบหลังกระเบื้อง



2 ติดแผ่นปิดสันหลังคา/ สันตะเฒ่า เอสซีจี โดยวางให้แนวเส้นด้านข้างของแผ่นปิดสันหลังคา/ สันตะเฒ่า เอสซีจี ทแยงขึ้น (ตามรูป) ยึดด้วยตะปูเกลียว ปลายส่วน เอสซีจี 32 มม.

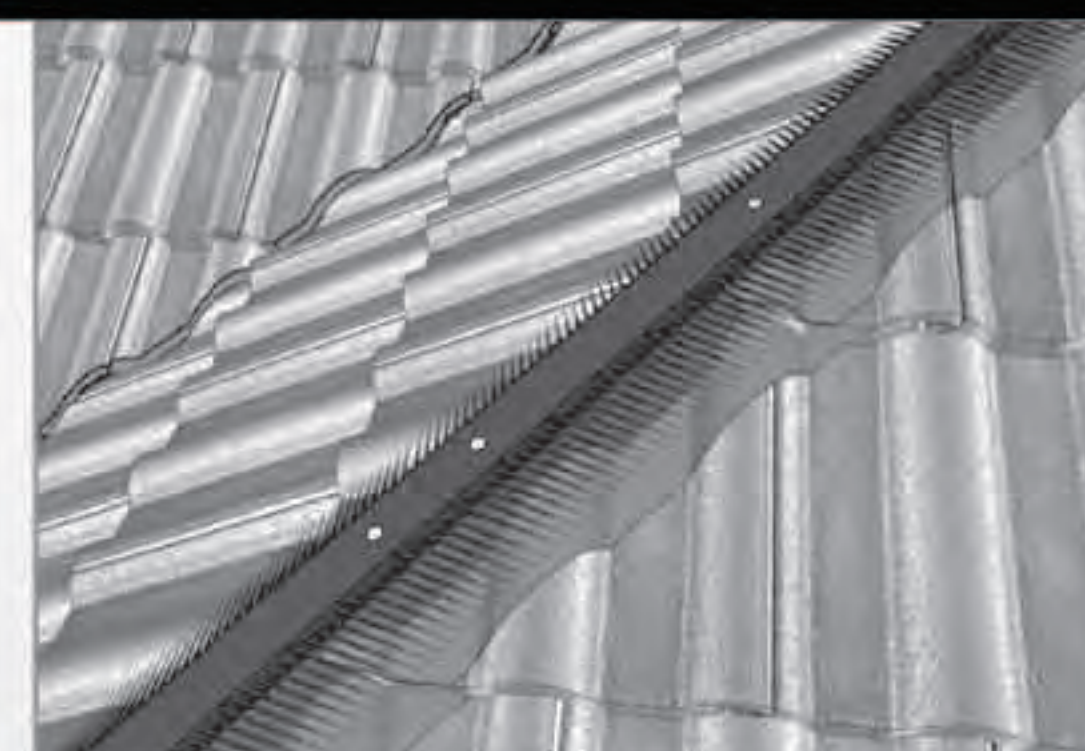

3 ติดแผ่นปิดสันหลังคา/ สันตะเฒ่า เอสซีจี แผ่นต่อไปโดยไม่ต้องซ้อนทับให้ครบตลอดแนวสันหลังคา/ สันตะเฒ่า

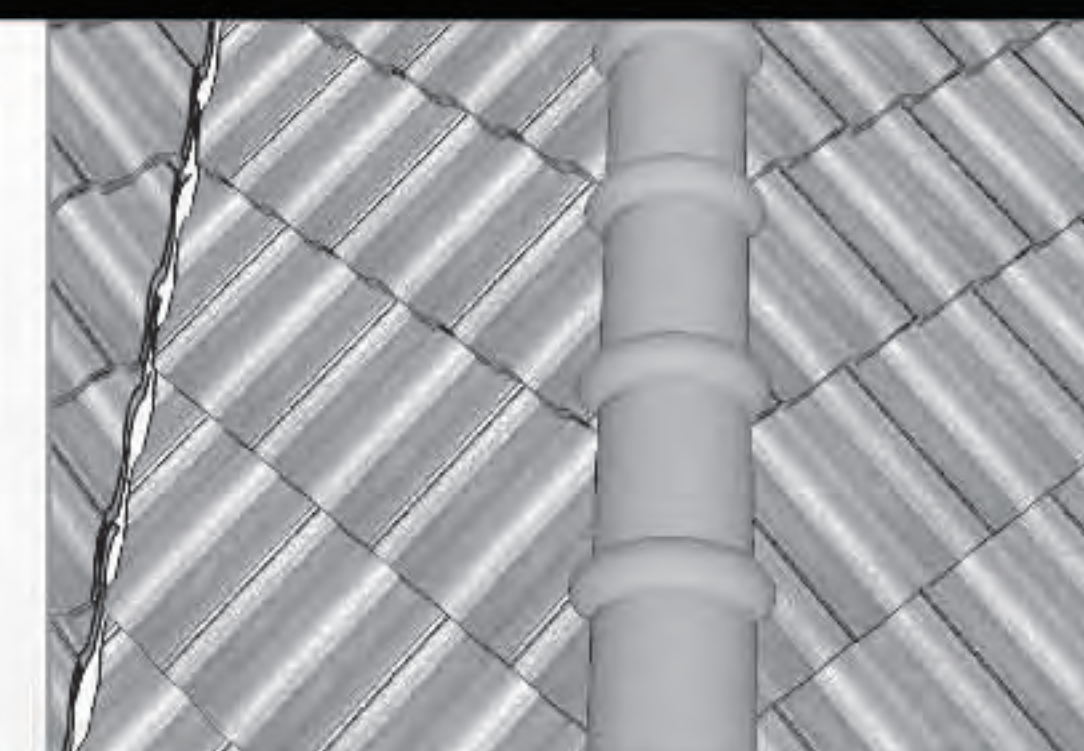

4 ติดตั้งกระเบื้องหลังคาและครอบตามคู่มือการติดตั้งกระเบื้องหลังคา เอสซีจี แต่ละประเภท

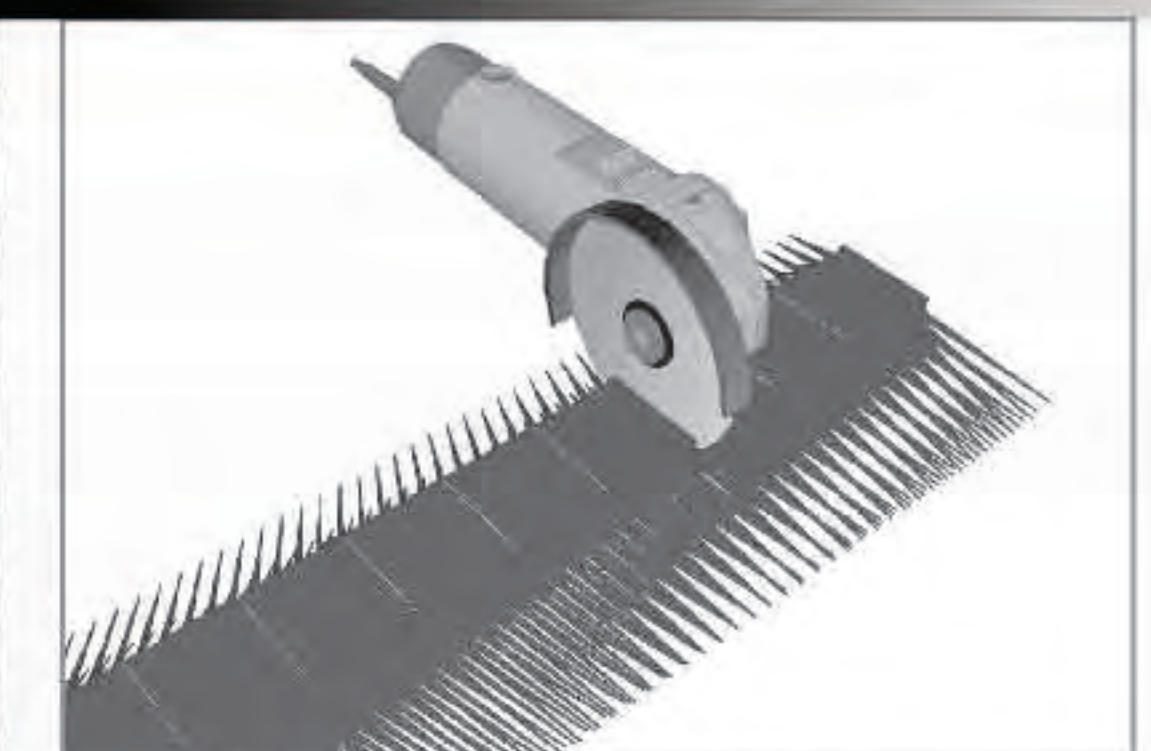

5 กรณีแผ่นปิดสันหลังคา/ สันตะเฒ่า มีความยาวเกินแนวสันหลังคา/ สันตะเฒ่าที่ติดตั้ง ให้ใช้เครื่องเจียรตัดออกตรงแนวเส้นที่กำหนดเท่านั้น **ห้ามใช้กรรไกร**



## แผ่นปิดเชิงชาย เอสซีจี



วิธีการติดตั้ง

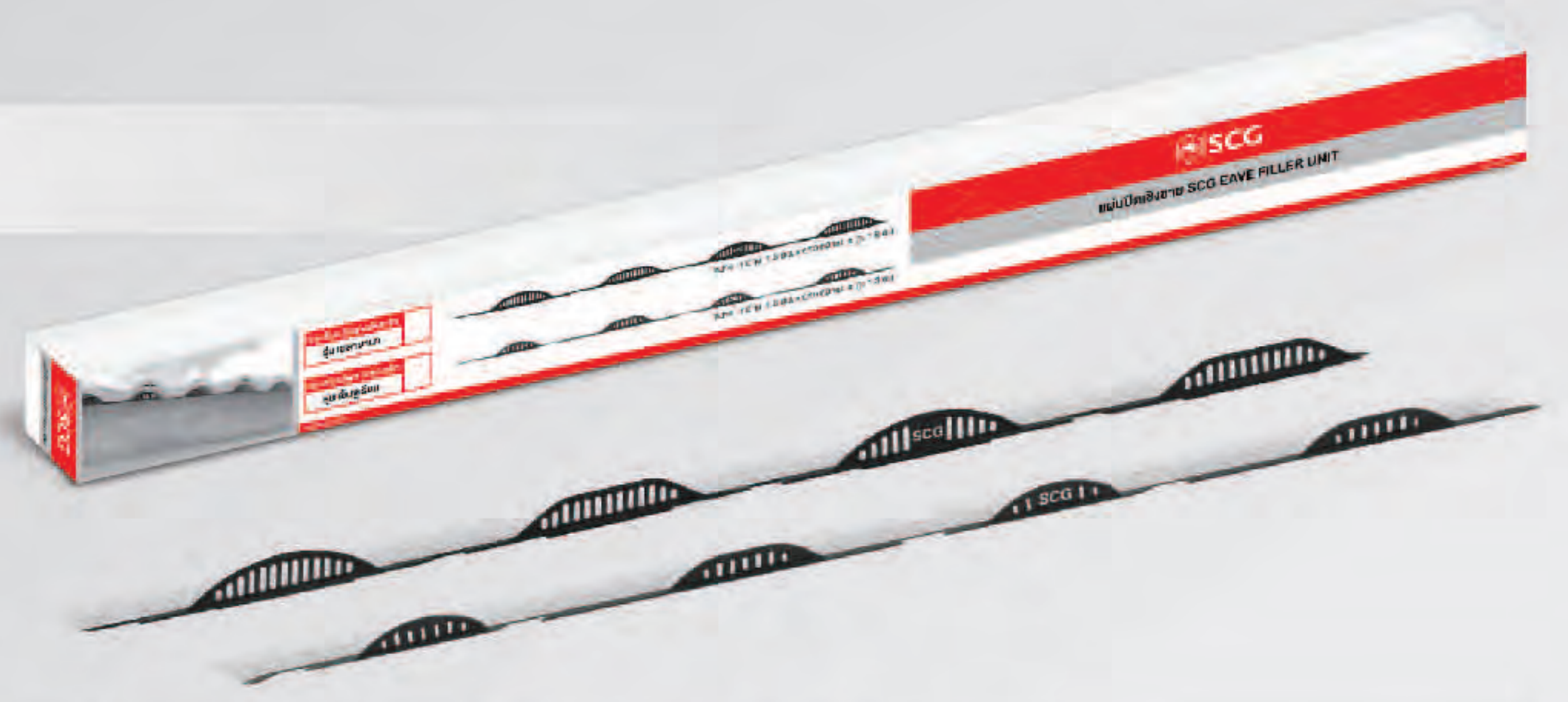

ขนาด/แผ่น (กว้าง x ยาว x สูง)	ลอน ลอนเอลาบานา 1.6 x 60 x 1.9 ซม. ลอน ลอนเซ็นจูเรียน 1.6 x 60 x 1.3 ซม.
บรรจุ	10 แผ่น/กล่อง
ใช้ได้กับ	หลังคาคอนกรีต เอสซีจี รุ่น ซีแพค ลอนเซ็นจูเรียน และลอนเอลาบานา

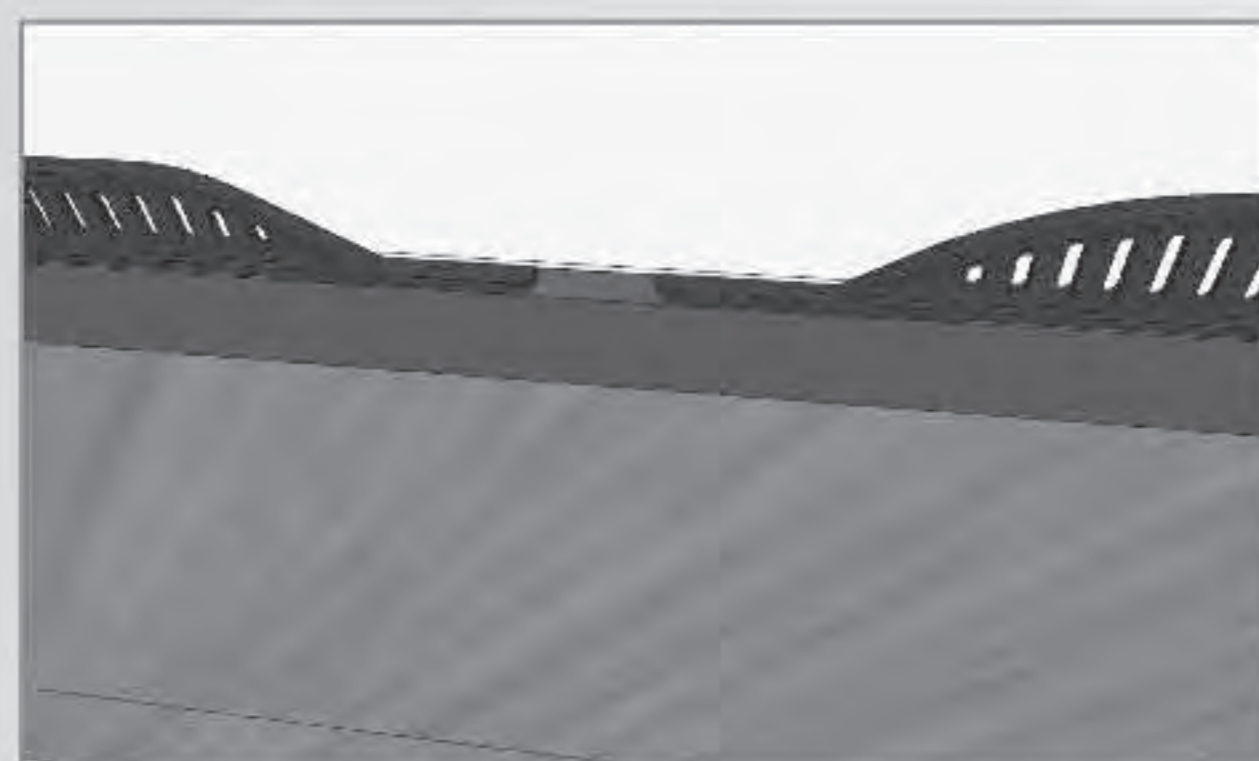
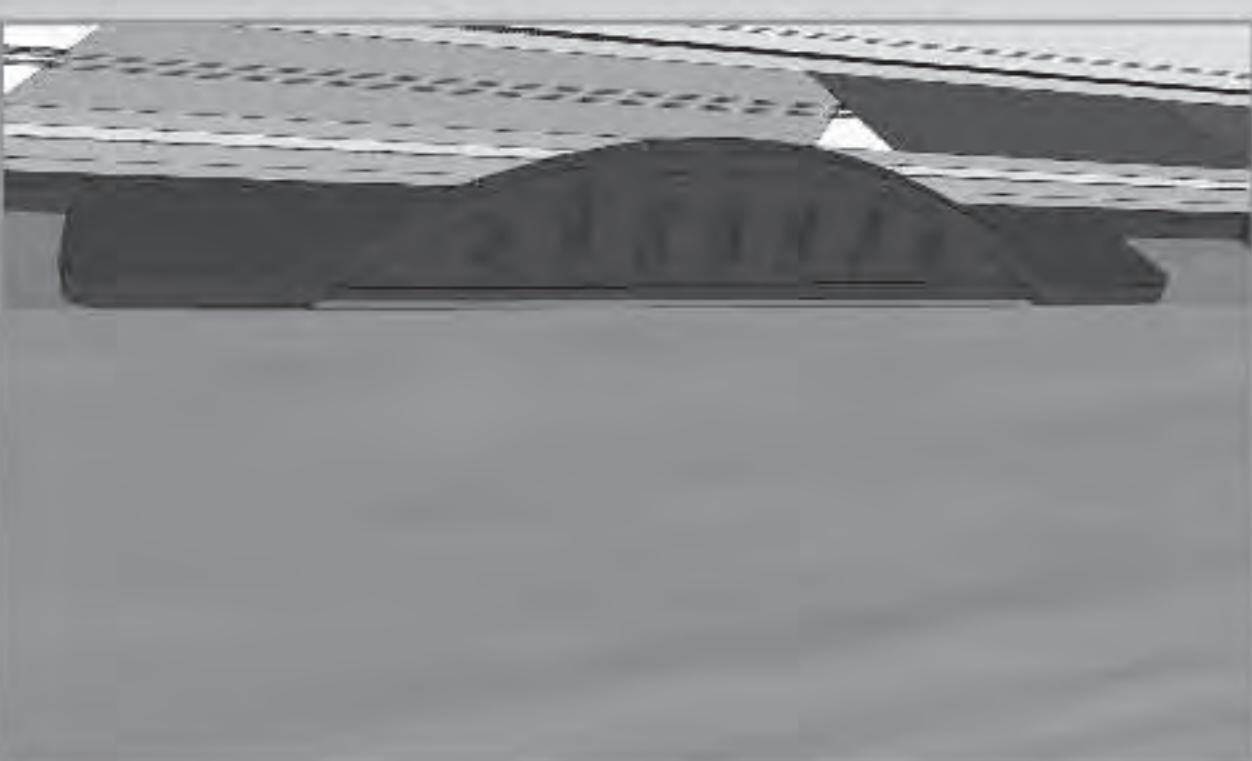
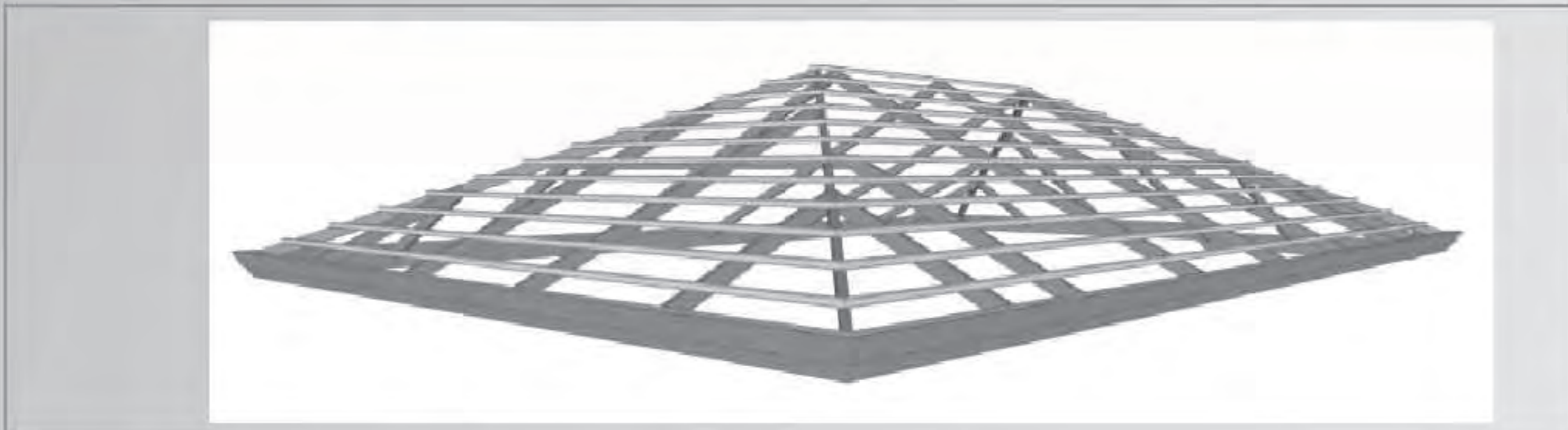

**2** เพื่อให้แผ่นปิดเชิงชาย เอสซีจี ติดทนนาน ควรทำความสะอาดไม้บังเชิงชายตลอดแนว ด้วยผ้าสะอาดปราศจากฝุ่นและสิ่งสกปรกต่าง ๆ ติดแผ่นปิดเชิงชาย เอสซีจี ลงบนสันไม้บังเชิงชาย โดยลอกแถบกาบัง 4 จุดออก และให้ **ส่วนที่ปิดลอนชิดขอบนอกของสันไม้บังเชิงชาย**

สำหรับกรณีติดตั้งแผ่นรองใต้หลังคา เอสซีจี ให้ติดแผ่นปิดเชิงชาย เอสซีจี บนแผ่นรองเชิงชาย เอสซีจี ควรให้ขอบแผ่นรองใต้หลังคา เอสซีจี มีระยะห่างจากขอบไม้บังเชิงชาย 5 มิลลิเมตร เพื่อติดตั้งแผ่นปิดเชิงชายได้ง่ายขึ้น

**1** จัดเตรียมโครงหลังคา ติดตั้งแป พร้อมไม้เชิงชาย ไม้บังเชิงชายให้เรียบร้อย

สำหรับกรณีติดตั้งแผ่นรองใต้หลังคา เอสซีจี ให้ติดตั้งแผ่นรองเชิงชาย เอสซีจี และแผ่นรองใต้หลังคา เอสซีจี ให้เรียบร้อย

**\*\*\* ข้อควรระวัง การดัดแปงเชิงชาย ถ้าระยะน้อยกว่า 34 ซม. จะเกิดช่องว่างใต้ท้องระหว่างกระเบื้องและแผ่นปิดเชิงชายได้**

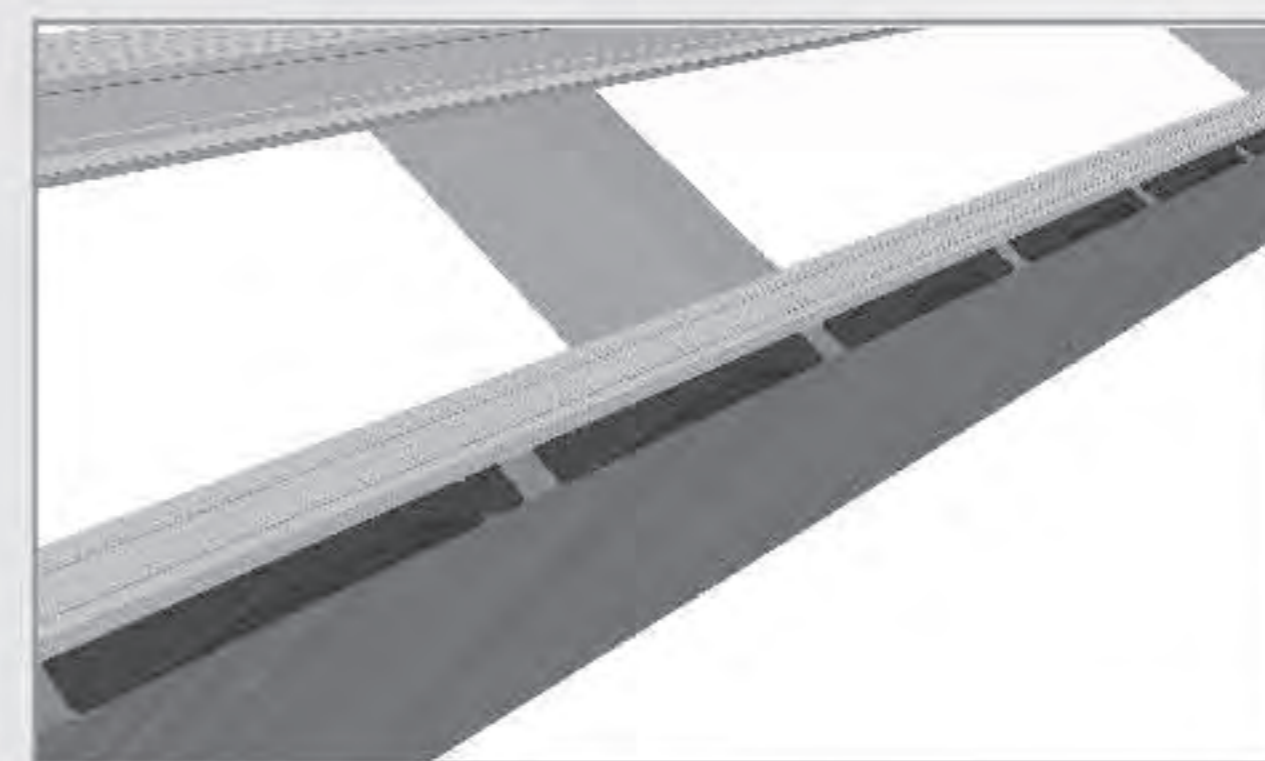

**3** ติดแผ่นปิดเชิงชาย เอสซีจี แผ่นต่อ ๆ ไป โดยไม่ต้องซ้อนทับให้ครบตลอดแนวเชิงชาย

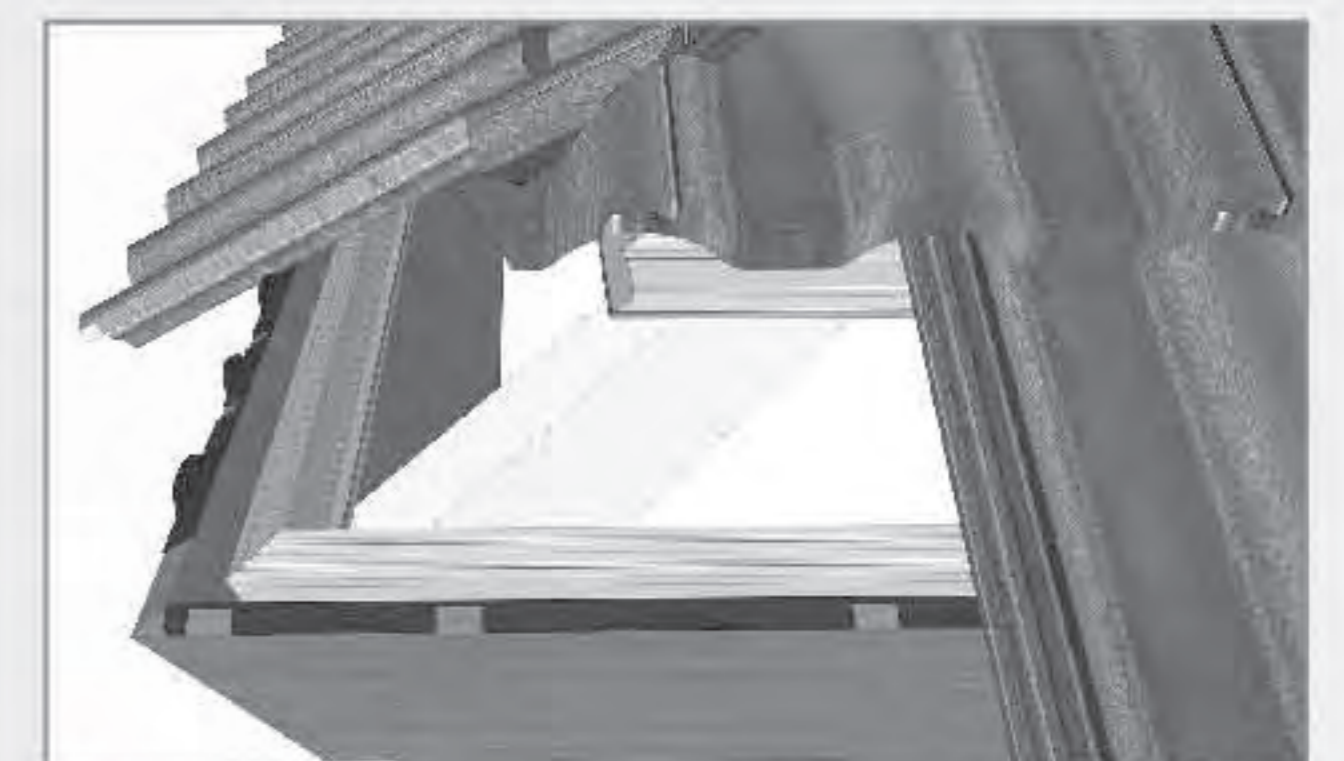

**4** ติดตั้งกระเบื้องหลังคาและครอบตามคู่มือ การติดตั้งกระเบื้องหลังคา เอสซีจี แต่ละประเภท



## แผ่นปิดปลายสันตะเข้ เอสซีจี



วิธีการติดตั้ง

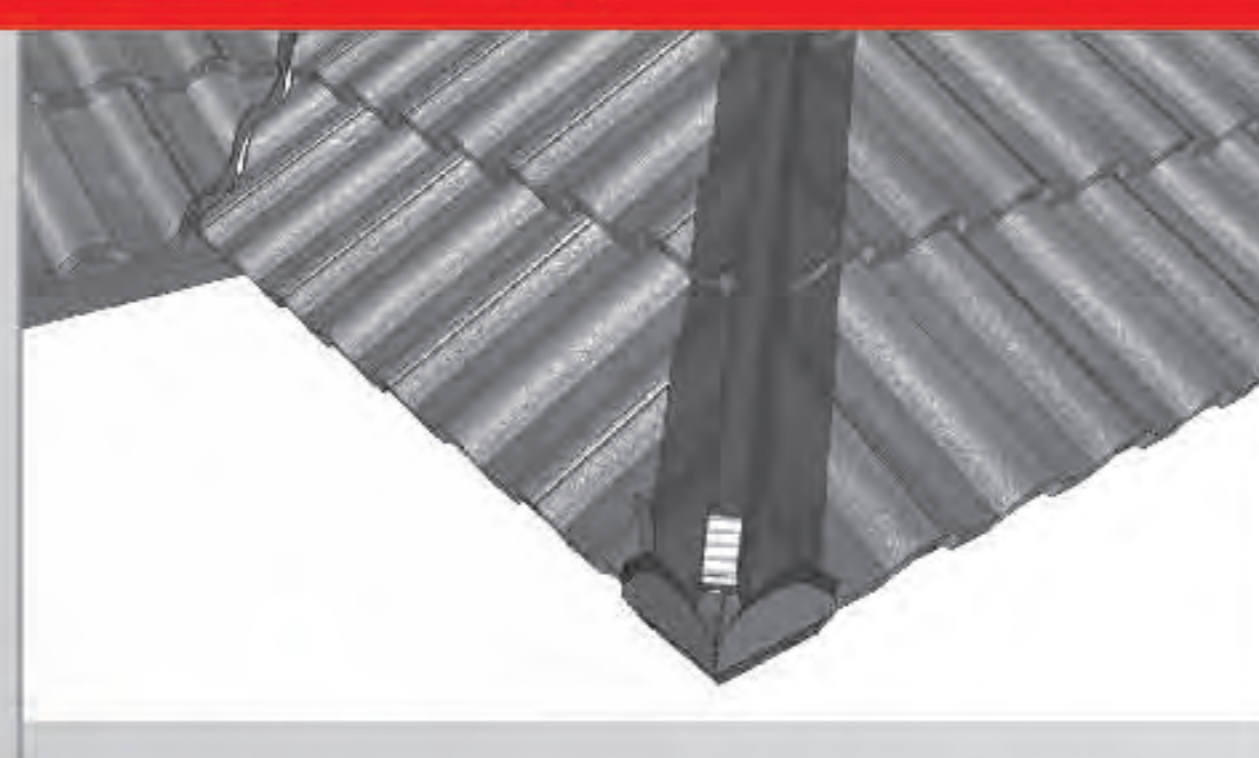
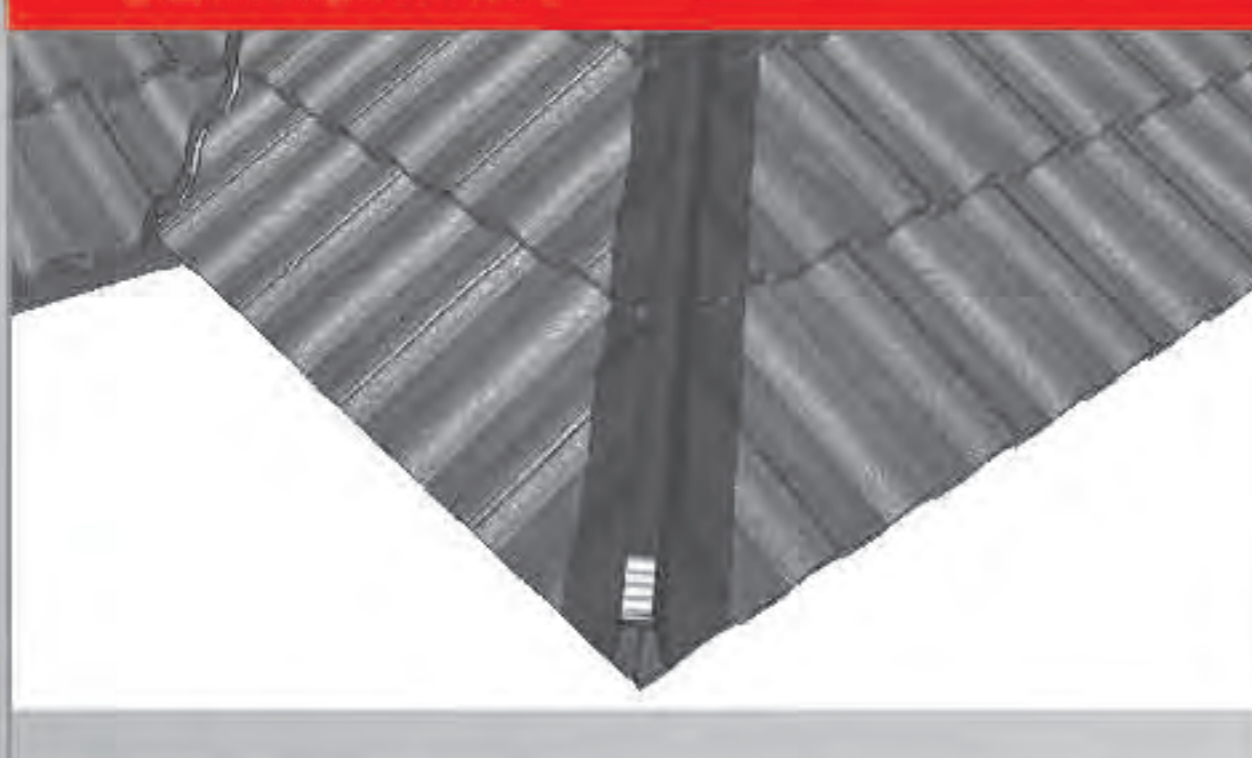

**1** ติดตั้งกระเบื้องหลังคา เอสซีจี และชุดอุปกรณ์ยึดครอบระบบแห้ง เอสซีจี ให้เรียบร้อย

**2** ติดแผ่นปิดปลายสันตะเข้ เอสซีจี โดยต้องดึงสายรัดให้แน่นตั้งเป็นรูปกากบาท บนสันซี-ไลน์ (C-Line) ของชุดอุปกรณ์ยึดครอบระบบแห้ง เอสซีจี



**3** ใช้มือดันด้านล่างให้ชุดแผ่นปิดสันตะเข้ชนกับท้องกระเบื้อง และยิงยึดด้วยตะปูเกลียวปลายสว่าน เอสซีจี 32 มม.

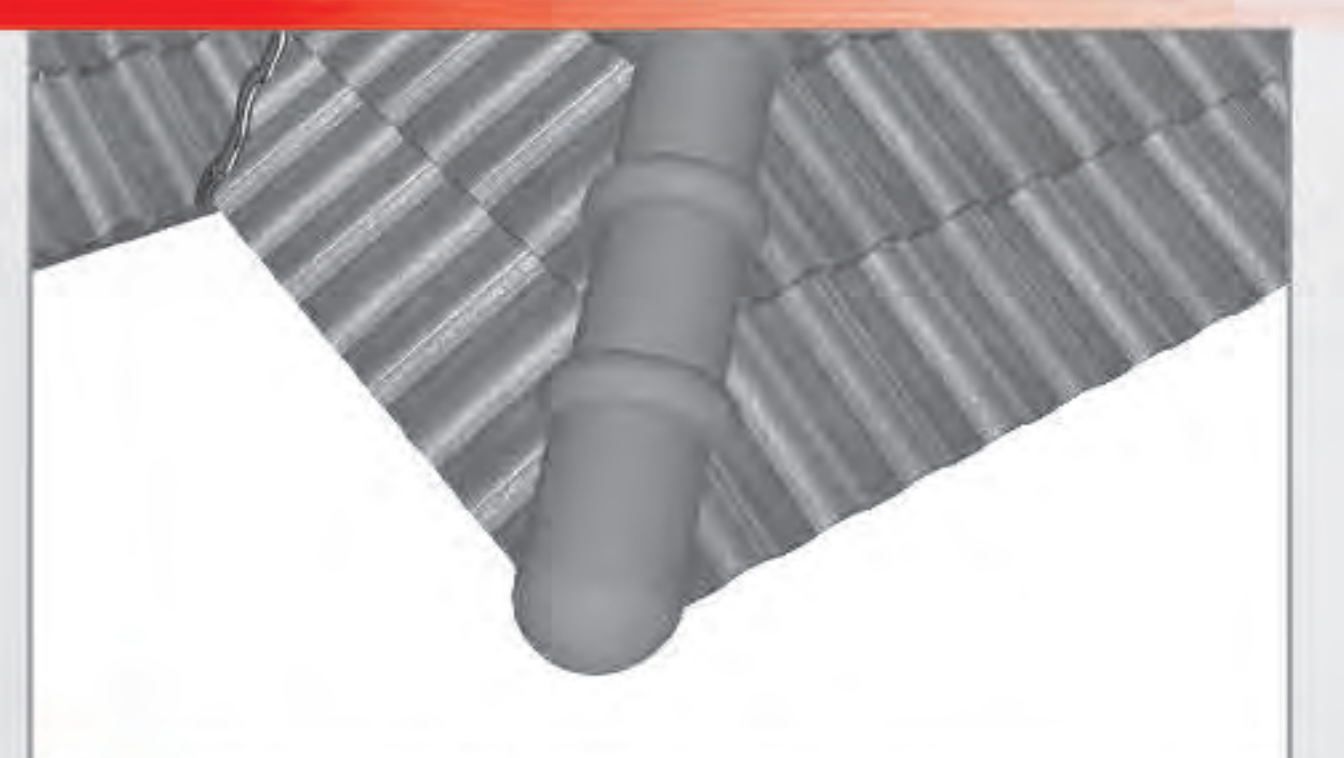

**4** ติดตั้งกระเบื้องหลังคาและครอบตามคู่มือ การติดตั้งกระเบื้องหลังคา เอสซีจี แต่ละประเภท

ขนาด/แผ่น (กว้าง x ยาว x สูง)	13 x 13 x 16 ซม.
บรรจุ	4 ชิ้น/กล่อง พร้อมตะปูเกลียว ปลายสว่าน เอสซีจี 32 มม. 4 ตัว
ใช้ได้กับ	<ul style="list-style-type: none"> <li>หลังคาคอนกรีต เอสซีจี รุ่น ซีแพค / รุ่น เพรสทิจ / รุ่น เพรสทิจ สลิม / รุ่น นิวสตีล โมเดิร์น และ รุ่น นิวสตีล โอเรียนทอล</li> <li>หลังคาเซรามิก เอสซีจี รุ่น เอ็กซ์เซลล่า คลาสสิก / รุ่น โมเดิร์น / รุ่น เกรซ และ รุ่น เซลิกา เคิร์ฟ</li> </ul>



# 5จุดเสี่ยง ที่สัตว์เล็กมักเข้าไปอยู่อาศัย

ป้องกันด้วย...

## ระบบหลังคากันสัตว์เล็ก เอสซีจี

SCG Small Animal Protection System

### 1 ป้องกันสัตว์ขนาดเล็ก

ไม่ให้เข้าไปสร้างความเสียหายบริเวณหลังคาและครอบ

### 2 สันหลังคา

### 4 สันตะเฝ้

### แผ่นปิดครอบสันหลังคา/สันตะเฝ้

ใช้ปิดช่องว่างบริเวณ  
ใต้ครอบสันหลังคา  
และสันตะเฝ้

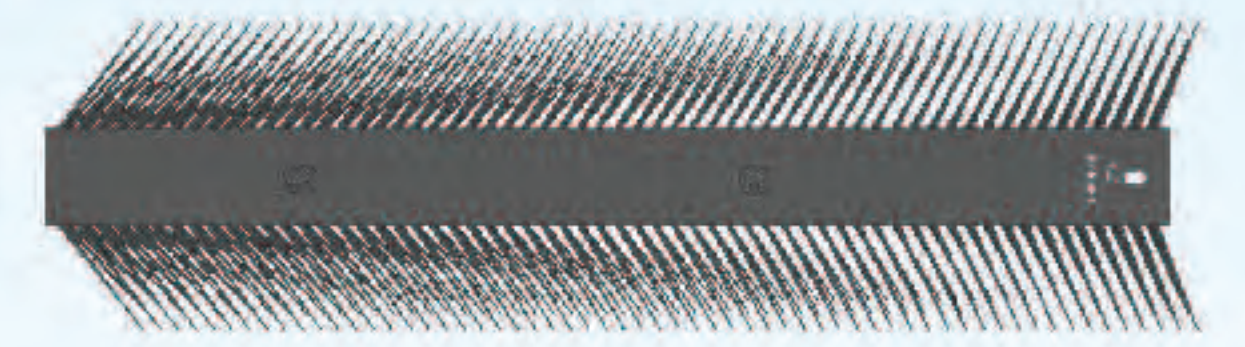

### 1 ครอบข้าง

### แผ่นปิดครอบข้าง

ใช้ปิดช่องว่างบริเวณครอบข้างบนลม  
และกระเบื้องหลังคา

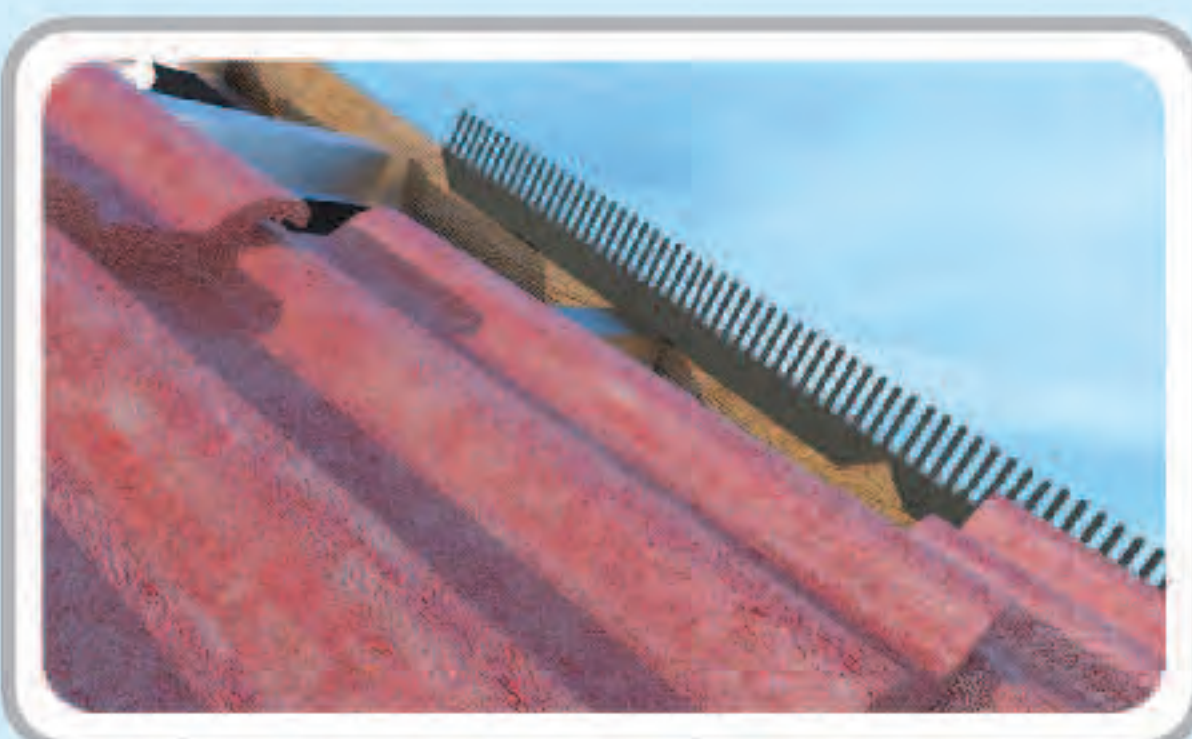

### 3 เชิงชาย

### แผ่นปิดเชิงชาย

ใช้ปิดช่องว่างบริเวณใต้ท้องกระเบื้องหลังคา  
แนวเชิงชาย

สำหรับหลังคาคอนกรีต เอสซีจี รุ่นซีแพค  
ลอน เซ็นจูเรียน

ลอน เอลาบานา

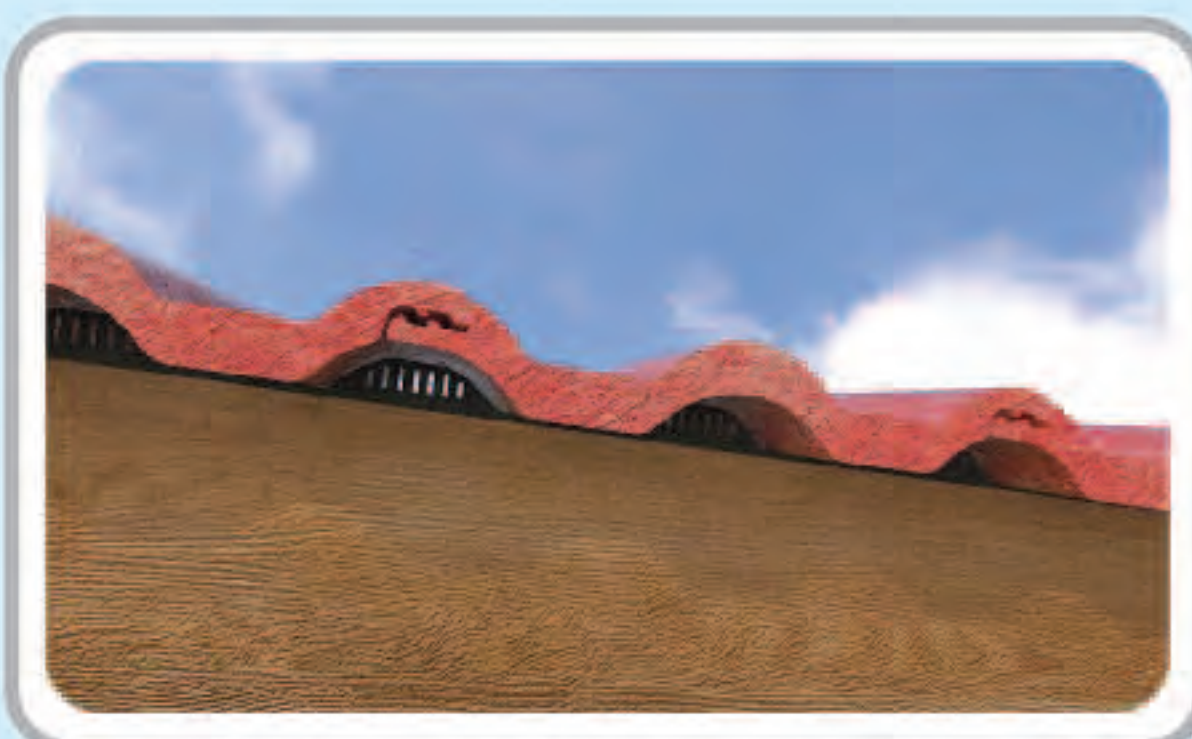

### 5 ครอบปิดปลายตะเฝ้

### แผ่นปิดปลายสันตะเฝ้

ใช้ปิดช่องว่างบริเวณ  
ครอบปิดปลายตะเฝ้





# แคตตาล็อกสินค้า หลังคา เอสซีจี



## ข้อกำหนดสำหรับการติดตั้งอุปกรณ์หลังคา เอสซีจี

### คำเตือน

- ใช้ติดตั้งร่วมกับหลังคา โดยต้องติดตั้งตามคู่มือการติดตั้ง และใช้อุปกรณ์ที่ได้มาตรฐานจากบริษัทผู้ผลิตเท่านั้น ห้ามนำไปใช้เพื่อวัตถุประสงค์อื่น
- ห้ามรับประทุกันหรือนำเข้าปาก และไม่ควรถูดมฝุ่นที่เกิดจากการตัด เจียร เจาะ หรือขัดผลิตภัณฑ์

### ข้อควรระวัง

- สวมใส่อุปกรณ์ป้องกันภัยส่วนบุคคลที่ได้มาตรฐาน เช่น หน้ากากป้องกันฝุ่น แวนตานิรภัย เสื้อ ถุงมือ รองเท้า • ห้ามบุคคลที่ไม่มีอุปกรณ์ป้องกันภัยส่วนบุคคลที่ได้มาตรฐานหรือไม่เกี่ยวข้องกับการทำงานเข้าใกล้บริเวณทำงาน เพื่อหลีกเลี่ยงอันตรายที่อาจเกิดขึ้น • หากฝุ่นหรือเศษวัสดุเข้าตา ห้ามถูหรือขยี้ตา ให้รีบล้างออกด้วยน้ำสะอาดหลายๆ ครั้ง แล้วรีบพบแพทย์ • หากมีข้อสงสัยในการติดตั้ง สามารถศึกษาได้จากคู่มือการติดตั้งสินค้า

### ข้อปฏิบัติเพื่อความปลอดภัย

- ขณะปฏิบัติงานบนหลังคา ต้องสวมอุปกรณ์ป้องกันภัยส่วนบุคคลทุกครั้ง เช่น เข็มขัดนิรภัย (Safety Belt) และสายยึดโยง (Life Line) เป็นต้น เพื่อป้องกันการตกจากหลังคา • ห้ามติดตั้งอุปกรณ์หลังคาขณะที่มีฝนตก หรือมีลมแรง หรือมีฝนฟ้าคะนองเพราะอาจเป็นอันตรายต่อผู้ติดตั้งได้ • สำหรับอุปกรณ์ขนาดใหญ่ เช่น รางน้ำตะเข้ แปะ แผ่นสะท้อนความร้อน เป็นต้น การเคลื่อนย้ายและการจัดเก็บ ต้องทำด้วยความระมัดระวัง และต้องเสริมที่กัน เพื่อป้องกันอันตรายจากการหล่นทับ และจัดเก็บให้ห่างจากความเปียกชื้น เปลวไฟ และความร้อน • อุปกรณ์ที่เป็นโลหะ สามารถนำไฟฟ้าได้ เช่น รางน้ำตะเข้ แปะ ต้องระมัดระวังในกรณีที่มีการใช้งาน / ติดตั้งใกล้บริเวณสายไฟแรงสูงพาดสายไฟผ่านอุปกรณ์ดังกล่าว
- อุปกรณ์ที่มีส่วนที่มีความแหลมคม เช่น รางน้ำตะเข้ แปะ อุปกรณ์ยึด ให้สวมถุงมือขณะปฏิบัติงานทุกครั้ง และต้องใช้งานด้วยความระมัดระวัง • จัดเก็บอุปกรณ์หลังคาให้พ้นมือเด็กเพื่อความปลอดภัย

### แผ่นสะท้อนความร้อน เอสซีจี และแผ่นสะท้อนความร้อน เอสซีจี รุ่น อัลตราคู่อินโนเวชั่น

- ในขณะที่ติดตั้งให้ผู้ติดตั้งสวมแว่นกันแดดเพื่อป้องกันแสงจ้าที่สะท้อนจากแผ่นสะท้อนความร้อนเข้าตา • ห้ามเดินบนแผ่นสะท้อนความร้อนบริเวณที่ไม่มีจันทันหรือแปรองรับ • ห้ามใช้ในการห่อหุ้มอาหาร

### ปูนยึดครอบ เอสซีจี

- หลีกเลี่ยงการสัมผัสกับปูนยึดครอบโดยตรง • ให้ใช้อุปกรณ์ป้องกันดวงตา สวมใส่เสื้อผ้า รองเท้าให้มิดชิดและสวมถุงมือที่กันน้ำได้ • หลีกเลี่ยงการหายใจเอาฝุ่นปูนยึดครอบเข้าไปโดยใช้หน้ากากกรองฝุ่นที่ได้มาตรฐาน
- ถ้าปูนยึดครอบเข้าตาให้ล้างด้วยน้ำสะอาดปริมาณมากๆ โดยทันที • กรณีที่มีอาการผิดปกติ เช่น ผื่นคันจากการแพ้ระคายเคืองปวดแสบปวดร้อนบริเวณที่สัมผัสกับปูนยึดครอบให้รีบปรึกษาแพทย์ • เสื้อผ้าที่เปื้อนปูนยึดครอบควรถอดล้างทำความสะอาดก่อนนำกลับมาใช้ใหม่ • ห้ามนำถุงบรรจุปูนยึดครอบ ไปใช้เป็นภาชนะบรรจุอาหารและเครื่องดื่ม • เก็บถุงปูนบนชั้นวางที่แห้ง อากาศถ่ายเทดี กองเก็บจัดเรียงอย่างมั่นคง

### รางน้ำตะเข้

- ใช้กับกระเบื้องหลังคาคอนกรีต, เซรามิก, ไฟเบอร์ซีเมนต์ เท่านั้น และใช้งานตามคู่มือการติดตั้งเท่านั้น • ขณะติดตั้งรางน้ำตะเข้ ห้ามเหยียบบริเวณรางน้ำตะเข้ เพราะอาจจะลื่นไถลและได้รับการบาดเจ็บ

### อุปกรณ์ยึด เอสซีจี

- ใช้ติดตั้งร่วมกับกระเบื้องหลังคา ไม้สังเคราะห์ ฝาผนังไฟเบอร์ซีเมนต์ และใช้งานตามคู่มือการติดตั้งเท่านั้น • ห้ามนำเข้าปาก • จัดเก็บให้พ้นความเปียกชื้น • ระวังอย่าให้ตะปูร่วงหล่น ระวังการเหยียบตะปูที่ตกอยู่ตามพื้น • ใช้ติดตั้งร่วมกับส่วงานที่ปรับระดับความเร็วได้ ความเร็วสูงสุดไม่เกิน 2,500 รอบต่อนาที • ในระหว่างการติดตั้ง ระวังอันตรายจากเศษเหล็ก เศษปูน ที่เกิดจากการเจาะ ยึด ร่วมกับกระเบื้องหลังคา
- การยึดกระเบื้องหลังคาสำหรับอาคารทั่วไป ความสูงไม่เกิน 2 ชั้น ต้องยึดด้วยตะปูเกลียวอย่างน้อยแฉวแฉว สำหรับอาคารที่มีความเสี่ยงต่อการปลิวหลุดของกระเบื้องหลังคาอันเนื่องมาจากแรงลม เช่น อาคารที่ตั้งอยู่ ณ พื้นที่โล่งแจ้ง, อาคารที่ตั้งอยู่ริมทะเล ปากอ่าว ทะเลสาบ, อาคารที่ตั้งอยู่บนหน้าผา เนินเขา, อาคารที่มีลักษณะโค้งโอบลม, อาคารสูงเกิน 2 ชั้น และอาคารขนาดใหญ่ที่มีพื้นที่หลังคามากกว่า 1,000 ตร.ม. ต้องได้รับการออกแบบ/ค่าปรึกษาจากทางบริษัทเป็นกรณีพิเศษ • ถ้าไม่มีการระบุเป็นอย่างอื่นจากผู้ผลิต ควรยึดกระเบื้องด้วยตะปูเกลียวยึดกระเบื้องทุกแฉวทุกแผ่น ทั้งนี้สามารถยึดกระเบื้องแบบแฉวแฉวได้ ในกรณีที่บริเวณดังกล่าวตรวจสอบได้แล้วว่าไม่อยู่ในพื้นที่เสี่ยงต่อการหลุดของกระเบื้องด้วยแรงลม ข้อมูลเพิ่มเติม ติดต่อ SCG Home Contact Center : 02-586-2222 • เอสซีจีเป็นผู้แนะนำเบื้องต้น การเลือกใช้ขึ้นอยู่กับดุลยพินิจของวิศวกรผู้ออกแบบ, ผู้ควบคุมการก่อสร้าง, เจ้าของบ้าน หรือ เจ้าของโครงการนั้นๆ

### แป เอสซีจี

- แปนี้เหมาะสำหรับการใช้งานควบคู่กับโครงหลังคาเท่านั้น • ขณะติดตั้งแป ห้ามยืนบนหลังแปที่อยู่ระหว่างจันทัน

### ชุดอุปกรณ์ยึดครอบระบบแห้ง เอสซีจี

#### แผ่นรองใต้ครอบ

- ใช้สำหรับติดตั้งครอบหลังคาแบบแห้งเท่านั้น • ห้ามนำเข้าปากหรือกลืน • ระวังการติดเสื้อผ้า

#### ตะปูเกลียว

- จัดเก็บให้ห่างจากความเปียกชื้น • ห้ามนำเข้าปาก • เก็บให้พ้นมือเด็ก • สวมถุงมือทุกครั้ง ขณะใช้งานและติดตั้งเนื่องจากตะปูมีส่วนที่แหลม ใช้ติดตั้งร่วมกับส่วงานที่ปรับระดับความเร็วได้ ความเร็วสูงสุดไม่เกิน 2,500 รอบต่อนาที • ในระหว่างการติดตั้ง ระวังเศษตะปู เศษกระเบื้อง ฝุ่น หรือซีเมนต์กระเด็นเข้าตา • ระวังอย่าให้ตะปูร่วงหล่น ระวังเศษตะปูที่ตกอยู่ตามพื้น • ใช้สำหรับการยึดครอบและอุปกรณ์ประกอบชายยึดเหล็กใต้ครอบเท่านั้น • ขณะเคลื่อนย้ายระวังความแหลมคมของชายยึดเหล็กใต้ครอบ และสวมถุงมือทุกครั้ง • ใช้สำหรับการยึดครอบและอุปกรณ์ประกอบ

#### เหล็กรับครอบ

- การเคลื่อนย้ายและการจัดเก็บ ต้องทำด้วยความระมัดระวังเพื่อป้องกันอันตรายจากการหล่นทับ • สถานที่จัดเก็บต้องเป็นที่เรียบ แห้ง และสามารถรับน้ำหนักสินค้าได้อย่างปลอดภัย • เหล็กรับครอบมีส่วนที่แหลมคม ให้สวมถุงมือขณะปฏิบัติงานทุกครั้ง • เหล็กรับครอบเป็นโลหะ สามารถนำไฟฟ้าได้ ต้องระมัดระวังในกรณีที่มีการพาดสายไฟผ่านเหล็กรับครอบ • ระวังสะเก็ดไฟที่เกิดขึ้นจากการตัดเหล็กรับครอบ

### ระบบหลังคากันสัตว์เล็ก เอสซีจี

- ลดโอกาสการเข้าไปทำรังของสัตว์ขนาดเล็ก เช่น นก หนู ค้างคาว เป็นต้น • ไม่ป้องกันการกัดแทะของสัตว์

R-SMKMC14015 \* สีของผลิตภัณฑ์ในภาพอาจแตกต่างจากสีของผลิตภัณฑ์จริง เนื่องจากระบบการพิมพ์ ควรพิจารณาสีของผลิตภัณฑ์จริงที่ร้านค้าก่อนการสั่งซื้อ

All Content, design, and layout are Copyright © 2018, SCG Cement-Building Materials All Rights Reserved, Reproduction in whole or part in any form or medium without specific written permission is prohibited.